

KATALOG

PRODUKTÓW

2023 | ver. 9



TECHNOLOGY

SPIS TREŚCI | CONTENT

CENTRALE WENTYLACYJNE | AIR HANDLING UNITS

LEON+

CENTRALE ZEWNĘTRZNE.....	4
OUTDOOR AIR HANDLING UNITS	

HYGE

CENTRALE W WYKONANIU HIGIENICZNYM	6
HYGIENE PERFORMANCE AIR HANDLING UNITS	

POOL

CENTRALE W WYKONANIU BASENOWYM	7
POOL AIR HANDLING UNITS	

LS/C

CENTRALE PODWIESZANE LEON SLIM Z PRZECIWPŁĄDOWYM WYMIENNIKIEM CIEPŁA.....	10
LEON SLIM SUSPENDED AIR HANDLING UNITS WITH PLATE COUNTERFLOW HEAT EXCHANGER	

LS/R

CENTRALE PODWIESZANE LEON SLIM Z OBROTOWYM WYMIENNIKIEM CIEPŁA.....	14
LEON SLIM SUSPENDED AIR HANDLING UNITS WITH ROTARY HEAT EXCHANGER	

LV/C

CENTRALE STOJĄCE LEON VERTICAL Z PRZECIWPŁĄDOWYM WYMIENNIKIEM CIEPŁA.....	18
LEON VERTICAL STANDING AIR HANDLING UNITS WITH PLATE COUNTERFLOW HEAT EXCHANGER	

LV/R

CENTRALE STOJĄCE LEON VERTICAL Z OBROTOWYM WYMIENNIKIEM CIEPŁA.....	22
LEON VERTICAL STANDING AIR HANDLING UNITS WITH ROTARY HEAT EXCHANGER	

L/C

CENTRALE STOJĄCE LEON Z PRZECIWPŁĄDOWYM WYMIENNIKIEM CIEPŁA	30
LEON STANDING AIR HANDLING UNITS WITH PLATE COUNTERFLOW HEAT EXCHANGER	

L/R

CENTRALE STOJĄCE LEON Z OBROTOWYM WYMIENNIKIEM CIEPŁA.....	34
LEON STANDING AIR HANDLING UNITS WITH WITH ROTARY HEAT EXCHANGER	

LS/N, L/N

CENTRALE NAWIEWNE / WYWIEWNE.....	40
SUPPLY / EXHAUST VENTILATION UNITS	

ROOF

CENTRALE W WYKONANIU DACHOWYM.....	42
ROOFTOP AIR HANDLING UNITS	

HOME

CENTRALE MIESZKANIOWE UNIWERSALNE Z WYMIENNIKIEM OBROTOWYM.....	44
DOMESTIC UNIVERSAL AIR HANDLING UNITS WITH ROTARY HEAT EXCHANGER	

CENTRALE MIESZKANIOWE Z WYMIENNIKIEM OBROTOWYM.....	48
DOMESTIC AIR HANDLING UNITS WITH ROTARY HEAT EXCHANGER	

CENTRALE MIESZKANIOWE Z WYMIENNIKIEM PRZECIWPŁĄDOWYM.....	52
DOMESTIC AIR HANDLING UNITS WITH PLATE COUNTERFLOW HEAT EXCHANGER	

INT

POMIESZCZENIOWE CENTRALE WENTYLACYJNE Z WYMIENNIKIEM PRZECIWPŁĄDOWYM.....	56
INTERIOR AIR HANDLING UNIT WITH PLATE COUNTERFLOW HEAT EXCHANGER	

AKCESORIA

SEKCJE DODATKOWE	62
ADDITIONAL SECTIONS	



W ramach dalszego doskonalenia oraz rozwoju produktów, ROTOR-VENT zastrzega sobie prawo do modyfikacji oferowanych urządzeń.
As part of further product improvement and development, ROTOR-VENT reserves the right to modify the offered devices.

GŁÓWNE OBSZARY ZASTOSOWAN
MAIN APPLICATION AREAS

MIESZKANIA / DOMY
Apartaments / Houses

LEON LV/R/350

LEON LV/R/550

LEON LV/C/300

LEON LV/C/450

LEON LV/C/600

LEON LS/R/300

LEON LS/R/450

LEON LS/R/600

LEON
home

USŁUGI I DROBNY PRZEMYSŁ
Services / Small industry

BUDYNKI UŻYTECZNOŚCI PUBLICZNEJ / SZKOŁY / HOTELE / PRZESTRZEŃ BIUROWA
Public buildings / Schools / Hotels / Offices

PRZEMYSŁ WIELKI / BRANŻA MEDYCZNA / PRZEMYSŁ FARMACEUTYCZNY / PRZEMYSŁ SPOŻYWCZY
Heavy industry / Medical industry / Pharmaceutical industry / Food industry

Centrale wykonane w technologii szkieletowej lub samonośnej. Dostępne jako monoblok lub w zabudowie sekcyjnej.

Frame or self-supporting construction air handling units available as a monoblock or a section casing.

PORTFOLIO PRODUKTÓW ROTOR-VENT
ROTOR-VENT PRODUCT PORTFOLIO

LEON L/C-R-P/ 1-8

LEON LV/C-R-P/ 1-8

LEON LS/C-R-P/ 1-8

LEON
standard / pool / hyge

LEON+ L/C-R-P/ 4K

LEON+ L/C-R-P/ 6K

LEON+ L/C-R-P/ 8K

LEON+ L/C-R-P/ 10K

LEON+ L/C-R-P/ 15K

LEON+ L/C-R-P/ 20K

LEON+ L/C-R-P/ 25K

LEON+ L/C-R-P/ 30K

LEON+ L/C-R-P/ 35K+

LEON+
standard / pool / hyge



300 500 800 1200 1600 2000 2500 3000 4000 6000 8000 10 000 15 000 20 000 25 000 30 000 35 000 40 000 45 000 50 000 55 000 60 000 65 000+ m³/h



LEON+

CENTRALE ZEWNĘTRZNE

LEON L/C, L/R, L/P

OUTDOOR AIR HANDLING UNITS

LEON L/C, L/R, L/P

URZĄDZENIA O PRZEZNACZENIU ZEWNĘTRZNYM SERII LEON+

Centrale zewnętrzne to jednostki przystosowane do pracy poza budynkiem. Produkowane w technologii samonośnej lub szkieletowej dostępne jako monoblok lub w zabudowie sekcyjnej. Charakteryzują się odpowiednią izolacją, zadaszewieniem, zintegrowanymi czerpnią i wyrzutnią oraz podwyższoną odpornością na korozję. Oferowany typoszereg spełni wymagania z zakresu wentylacji mechanicznej dla wydatków w zakresie do 55000 m³/h.

Urządzenia te typowo znajdują zastosowanie w przemyśle, czy przestrzeniach użyteczności publicznej, od szkół, urzędów, hoteli, aż po centra handlowe, biurowce czy hale magazynowe i produkcyjne. Każda z tych przestrzeni często wymaga specyficznych rozwiązań. Dlatego centrale LEON dostępne są w różnych konfiguracjach z zakresu funkcjonalności, konstrukcji czy zastosowanych materiałów.

LEON+ SERIES OUTDOOR AIR HANDLING UNITS

Outdoor AHUs are units designed to operate outside the building. They are produced in a self-supporting or frame construction, available as a monoblock or a section casing. They are characterized by more efficient insulation, roofing, integrated inlets and outlets, and increased corrosion resistance. These units are dedicated to mechanical ventilation for airflows up to 55,000 m³/h and are most often used in industry or public spaces, e.g. in schools, offices, hotels, as well as in shopping centers, warehouses and production halls. Each of these spaces often requires specific solutions, therefore LEON AHUs are available in various configurations in terms of functionality, design and materials.



LEON HYGE

Centrale wentylacyjne w wykonaniu higienicznym są przeznaczone do miejsc o szczególnych wymaganiach czystości i zapewniają odpowiednią higienę oraz jakość powietrza.

GŁÓWNE CECHY:

- odpowiednie materiały które ułatwiają czyszczenia i są odporne na rozwój pleśni i bakterii,
- perfekcyjnie wykończone powierzchnie wewnętrzne, które utrudniają osadzanie się kurzu i innych zanieczyszczeń,
- odpowiednie uszczelnienia, które minimalizują przenikanie powietrza zanieczyszczonego do wnętrza systemu i pomieszczeń,
- system okien rewizyjnych oraz oświetlenia wewnętrznego

Hygiene performance air handling units are designed for places with special cleanliness requirements and provide proper hygiene and air quality.

KEY FEATURES:

- suitable materials that facilitate cleaning and are resistant to mold and bacteria growth,
- perfectly finished interior surfaces that hinder the accumulation of dust and other contaminants,
- adequate seals that minimize the infiltration of contaminated air into the system and indoor spaces,
- an inspection window system and internal lighting.



LEON POOL

Centrale wentylacyjne w wykonaniu basenowym są przystosowane do pracy w środowiskach o podwyższonej wilgotności oraz w środowiskach agresywnych występujących na przykład na basenach.

GŁÓWNE CECHY:

- obudowa i wykończenie odporne na środowisko agresywne,
- wymienniki odzysku ciepła z powłoką epoksydową,
- wymienniki wodne oraz freonowe z powłoką epoksydową,
- zwiększone możliwości odprowadzenia kondensatu,
- dopasowane do warunków układy sterowania.

Pool ventilation units are designed for operation in high humidity and aggressive environments commonly found in places like swimming pools.

KEY FEATURES:

- enclosure and finish resistant to aggressive environments,
- heat recovery units with an epoxy coating,
- water and freon heat exchangers with an epoxy coating,
- enhanced condensate drainage capabilities,
- control systems tailored to the specific conditions.

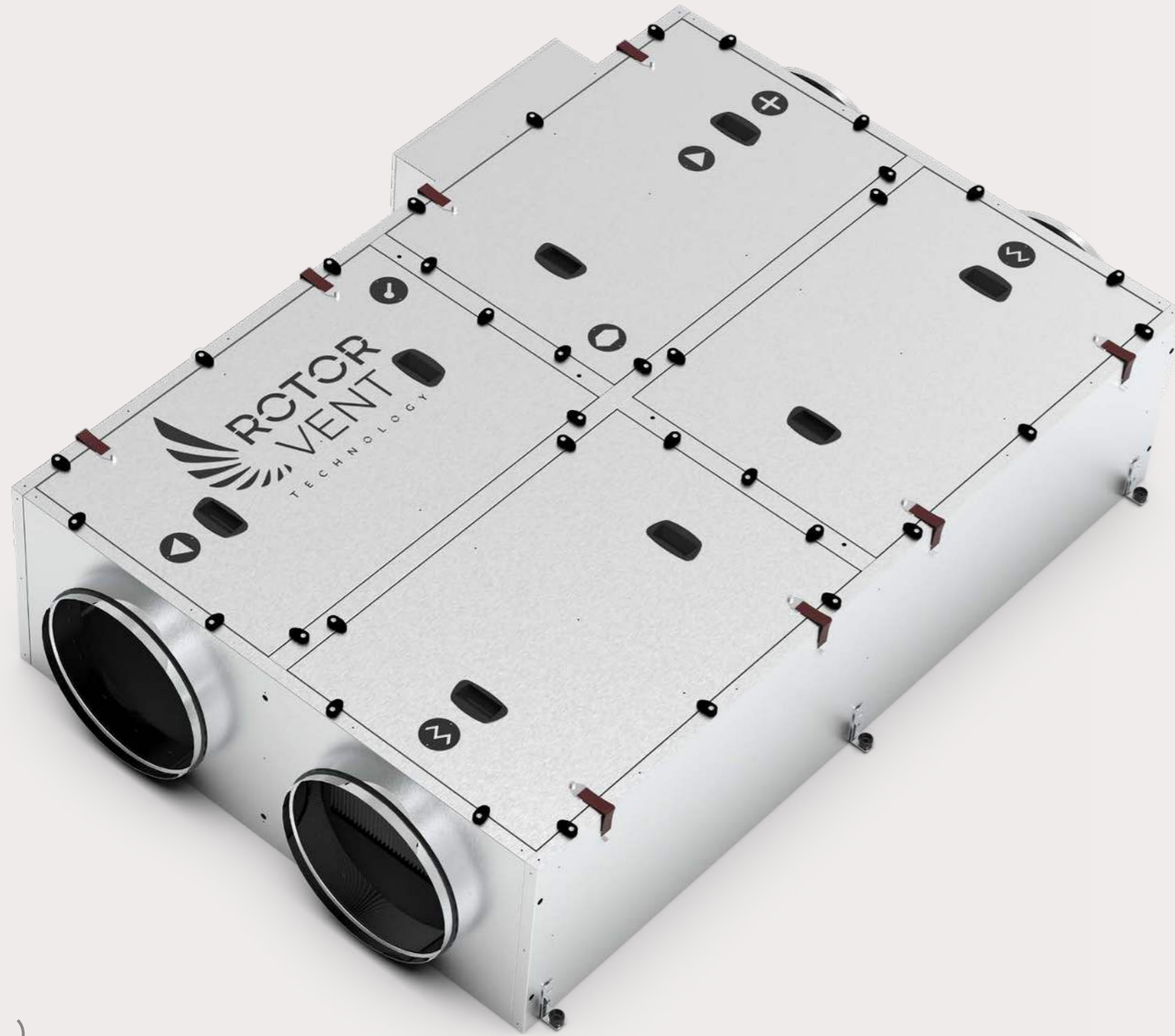

KOD CENTRALI WENTYLACYJNEJ LEON
(LEON AIR HANDLING UNIT CODE)

1 2 3 4 5
LS / C / 1 / X / L

LS/C

1

WERSJA (SERIE)
LS-LEON SLIM - wersja podwieszana
(suspended version)

2

TYP WYMIENNIKA
(HEAT EXCHANGER TYPE)
C - przeciwprądowy wymiennik ciepła
(plate counterflow heat exchanger)
R - obrotowy wymiennik ciepła (rotary heat exchanger)

3

WIELKOŚĆ - WYDATEK NOMINALNY (SIZE - NOMINAL AIRFLOW)

1	300 m ³ /h
2	500 m ³ /h
3	800 m ³ /h
4	1200 m ³ /h
5	1600 m ³ /h
6	2000 m ³ /h
7	2500 m ³ /h
8	3000 m ³ /h

4

NAGRZEWNICA ELEKTRYCZNA (ELECTRIC HEATER)
X - bez nagrzewnicy elektrycznej (no electric heater)
E - z nagrzewnicą elektryczną (with electric heater)

5

L - wersja lewa (version left)
R - wersja prawa (version right)

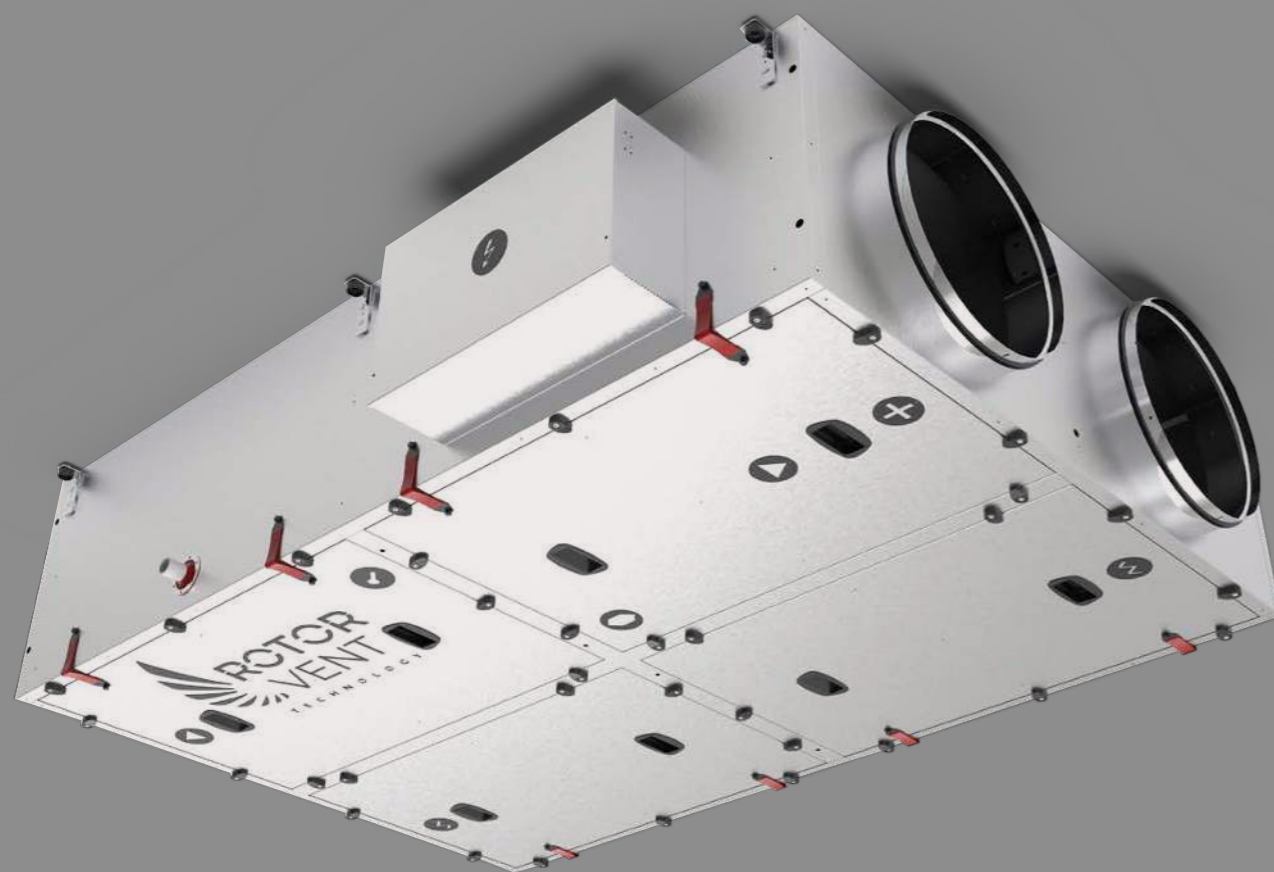

CENTRALE PODWIESZANE

Z PRZECIWPŁĄDOWYM WYMIENNIKIEM CIEPŁA

SUSPENDED AIR HANDLING UNITS

WITH PLATE COUNTERFLOW HEAT EXCHANGER

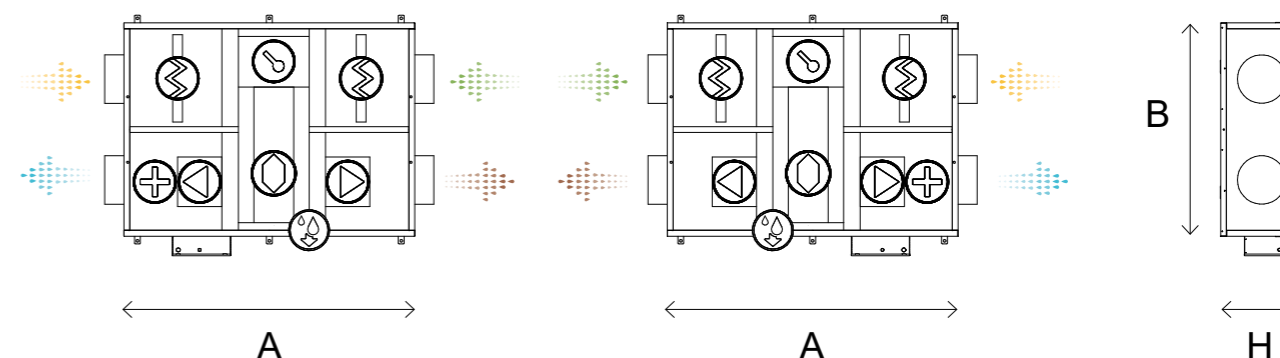

WIDOK Z GÓRY
(przeciwny do strony obsługowej)
WERSJA LEWA
TOP VIEW
(opposite to the operating site)
LEFT VERSION

WIDOK Z GÓRY
(przeciwny do strony obsługowej)
WERSJA PRAWA
TOP VIEW
(opposite to the operating site)
RIGHT VERSION



LEON LS/C

WIELKOŚĆ Size	PRZEPŁYW NOMINALNY Nominal airflow	WYMIARY Dimensions			ROZMIAR KRÓĆCA Air duct size
		A [mm]	B [mm]	H [mm]	[mm]
-	[m ³ /h]				
1	300	1300	600	310	Ø160
2	500	1300	1050	310	Ø200
3	800	1500	1100	400	Ø250
4	1200	1650	1300	400	Ø315
5	1600	1930	1300	480	Ø400
6	2000	2100	1350	480	550x390
7	2500	2100	1870	480	830x420
8	3000	2100	2300	480	1045x420

BYPASS z siłownikiem (Belimo) w standardzie (LS/C/1 i LS/C/2 opcja)

BYPASS with actuator (Belimo) in standard equipment (for LS/C/1 and LS/C/2 as an option)

LEON LS/C

KOD CENTRALI		-	LS/C/1	LS/C/2	LS/C/3	LS/C/4	
PRZEPŁYW NOMINALNY	Nominal airflow	m ³ /h	300	500	800	1200	
ZAKRES WYDATKU	Air volume	m ³ /h	200-500	350-650	650-1050	1000-1400	
SPRĘŻ DYSPOZYCYJNY	External static pressure	Pa	200	250	200	300	
SPRAWNOŚĆ ODZYSKU CIEPŁA	Heat recovery efficiency	%	93,5	94,1	93,1	92,5	
WYMIARY	Dimensions	A	mm	1300	1300	1500	1650
		H	mm	310	310	400	400
		B	mm	600	1050	1100	1300
NAPIĘCIE ZNAMIONOWE	Rated power supply voltage	V	230	230	3x400	3x400	
POBÓR MOCY	Power consumption	kW	1,20	2,37	3,37	5,03	
ZNAMIONOWA MOC WENTYLATORÓW	Fan power consumption	W	166	340	340	1000	
POBÓR MOCY NAGRZEWNICY ELEKTRYCZNEJ	Electric heater power	kW	1	2	3	4	
KLASA ENERGETYCZNA	Power Class	-	A	A	A	B	
KLASA ODZYSKU CIEPŁA	Heat recovery class	-	H1	H1	H1	H1	
ROZMIAR KROĆCÓW	Air duct size	mm	Ø160	Ø200	Ø250	Ø315	
FILTRY MINIPLEAT	Minipleat filters	klasa class	M5	M5	M5	M5	
MASA	Weight	kg	71	108	128	166	
POZIOM DŹWIĘKU*	Sound level	dBa	45	46	47	51	

* całkowity poziom ciśnienia akustycznego mierzony w odległości 1 metra
* total noise level measured at the distance of 1 meter

LEON LS/C

KOD CENTRALI		-	LS/C/5	LS/C/6	LS/C/7	LS/C/8	
PRZEPŁYW NOMINALNY	Nominal airflow	m ³ /h	1600	2000	2500	3000	
ZAKRES WYDATKU	Air volume	m ³ /h	1400-1700	1800-2100	2200-2600	2700-3100	
SPRĘŻ DYSPOZYCYJNY	External static pressure	Pa	300	250	250	250	
SPRAWNOŚĆ ODZYSKU CIEPŁA	Heat recovery efficiency	%	94,2	93,5	94,1	94,5	
WYMIARY	Dimensions	A	mm	1930	2100	2100	2100
		H	mm	480	480	480	480
		B	mm	1300	1350	1870	2300
NAPIĘCIE ZNAMIONOWE	Rated power supply voltage	V	3x400	3x400	3x400	3x400	
POBÓR MOCY	Power consumption	kW	7,59	7,59	10,59	11,73	
ZNAMIONOWA MOC WENTYLATORÓW	Fan power consumption	W	1560	1560	1560	2700	
POBÓR MOCY NAGRZEWNICY ELEKTRYCZNEJ	Electric heater power	kW	6	6	9	9	
KLASA ENERGETYCZNA	Power Class	-	B	B	B	B	
KLASA ODZYSKU CIEPŁA	Heat recovery class	-	H1	H1	H1	H1	
ROZMIAR KROĆCÓW	Air duct size	mm	Ø400	550x390	830x420	1045x420	
FILTRY MINIPLEAT	Minipleat filters	klasa class	M5	M5	M5	M5	
MASA	Weight	kg	215	303	340	400	
POZIOM DŹWIĘKU*	Sound level	dBa	53	56	59	61	

* całkowity poziom ciśnienia akustycznego mierzony w odległości 1 metra
* total noise level measured at the distance of 1 meter

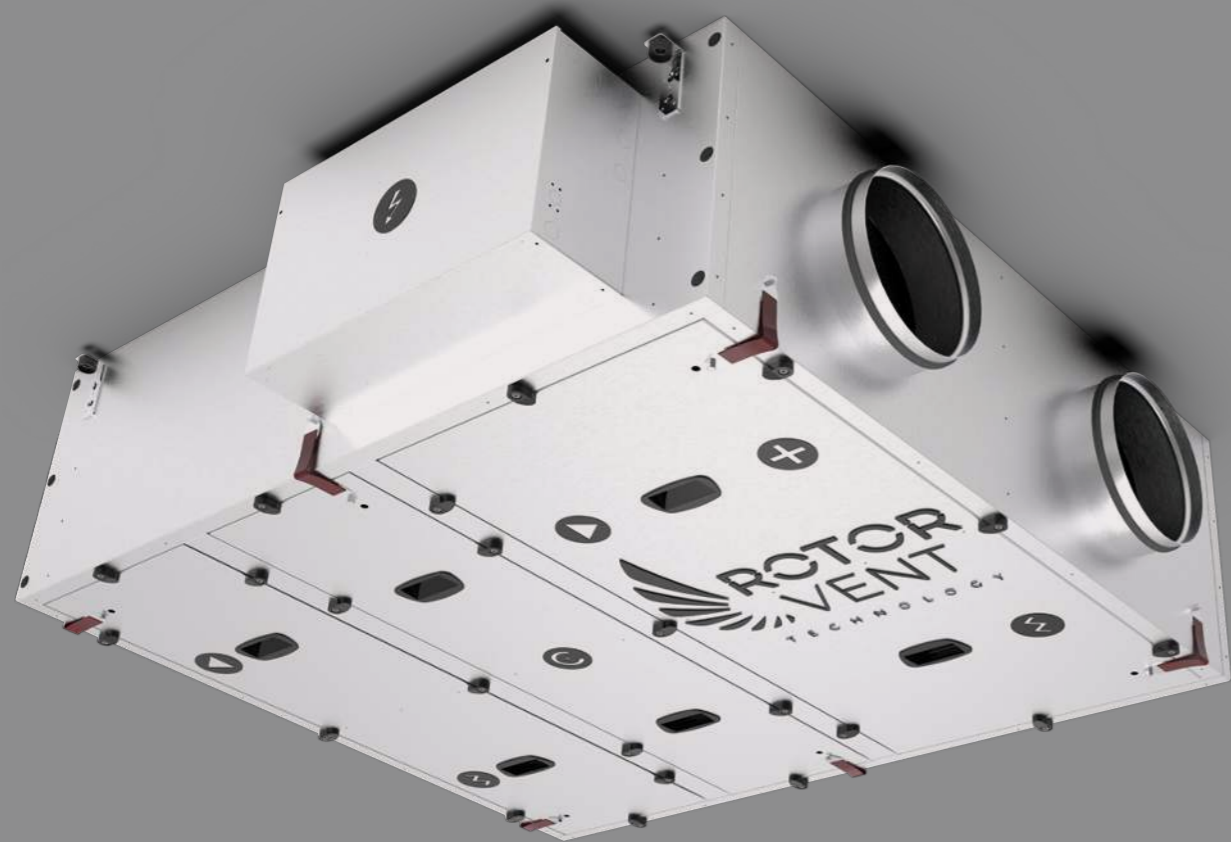

CENTRALE PODWIESZANE

Z OBROTOWYM WYMIENNIKIEM CIEPŁA

SUSPENDED AIR HANDLING UNITS

WITH ROTARY HEAT EXCHANGER

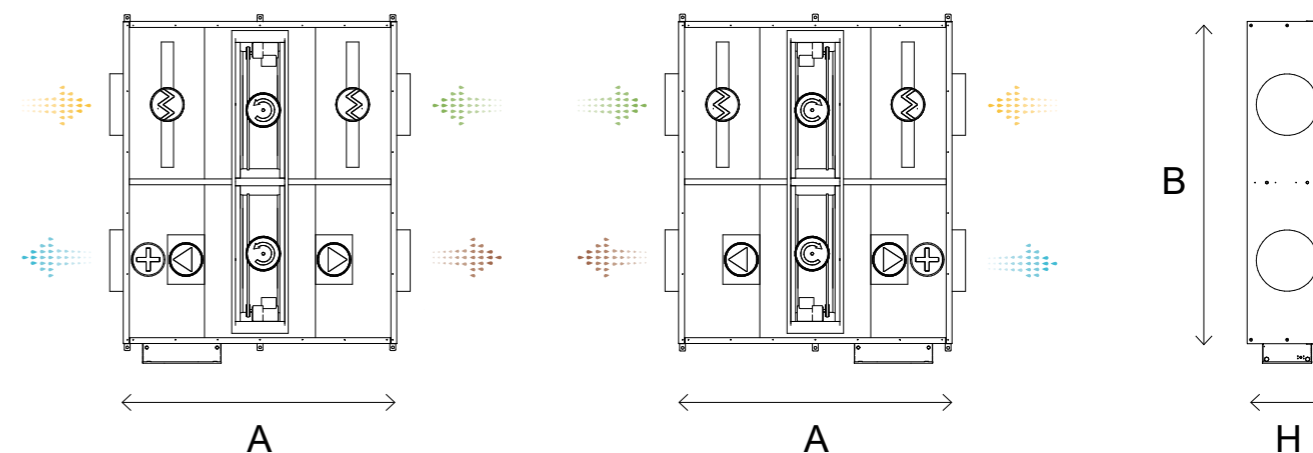

WIDOK Z GÓRY
(przeciwny do strony obsługowej)
WERSJA LEWA

TOP VIEW
(opposite to the operating site)
LEFT VERSION

WIDOK Z GÓRY
(przeciwny do strony obsługowej)
WERSJA PRAWA

TOP VIEW
(opposite to the operating site)
RIGHT VERSION



LEON LS/R

WIELKOŚĆ Size	PRZEPIYW NOMINALNY Nominal airflow	WYMIARY Dimensions			ROZMIAR KRÓCÇA Air duct size
		A [mm]	B [mm]	H [mm]	
-	[m ³ /h]				
1	300	1250	620	410	Ø 160
2	500	1250	850	410	Ø 200
3	800	1350	1200	410	Ø 250
4	1200	1400	1450	450	Ø 315
5	1600	1600	1550	500	Ø 400
6	2000	2100	1200	640	500 x 580

LEON LS/R

KOD CENTRALI		-	LS/R/1	LS/R/2	LS/R/3	LS/R/4	LS/R/5	LS/R/6	
PRZEPŁYW NOMINALNY	Nominal airflow	m ³ /h	300	500	800	1200	1600	2000	
ZAKRES WYDATKU	Air volume	m ³ /h	200-500	350-650	600-1050	1000-1400	1400-1700	1800-2300	
SPRĘŻ DYSPOZYCYJNY	External static pressure	Pa	225	250	200	300	300	250	
SPRAWNOŚĆ ODZYSKU CIEPŁA	Heat recovery efficiency	%	77,5	79	82,5	80	78	81,8	
WYMIARY	Dimensions	A	mm	1250	1250	1350	1400	1600	2100
		H	mm	410	410	410	450	500	640
		B	mm	620	850	1200	1450	1550	1200
NAPIĘCIE ZNAMIONOWE	Rated power supply voltage	V	230	230	3x400	3x400	3x400	3x400	
POBÓR MOCY	Power consumption	kW	1,23	2,4	3,4	5,6	7,62	7,63	
ZNAMIONOWA MOC WENTYLATORÓW	Fan power consumption	W	166	340	340	1000	1560	1560	
POBÓR MOCY NAGRZEWNICY ELEKTRYCZNEJ	Electric heater power	kW	1	2	3	4	6	6	
KLASA ENERGETYCZNA	Power Class	-	B	A	A	B	B	B	
KLASA ODZYSKU CIEPŁA	Heat recovery class	-	H1	H1	H1	H1	H1	H1	
ROZMIAR KROŃCÓW	Air duct size	mm	Ø160	Ø200	Ø250	Ø315	Ø400	500x580	
FILTRY MINIPLEAT	Minipleat filters	klasa class	M5	M5	M5	M5	M5	M5	
MASA	Weight	kg	59	81	116	158	215	280	
POZIOM DŹWIĘKU*	Sound level	dBa	47	48	49	51	54	59	

* całkowity poziom ciśnienia akustycznego mierzony w odległości 1 metra
* total noise level measured at the distance of 1 meter

KOD CENTRALI WENTYLACYJNEJ LEON
(LEON AIR HANDLING UNIT CODE)

1 2 3 4 5

LV/C/1/X/L

1

WERSJA (SERIE)
LV-LEON VERTICAL – wersja stojąca
z króćcami u góry
(standing version with top ducts)

2

TYP WYMIENNIKA
(HEAT EXCHANGER TYPE)
C – przeciwprądowy wymiennik ciepła
(plate counterflow heat exchanger)
R – obrotowy wymiennik ciepła
(rotary heat exchanger)

WIELKOŚĆ – WYDATEK NOMINALNY (SIZE – NOMINAL AIRFLOW)

3

1 – 300 m³/h
2 – 500 m³/h
3 – 800 m³/h
4 – 1200 m³/h
5 – 1600 m³/h
6 – 2000 m³/h
7 – 2500 m³/h
8 – 3000 m³/h

4

NAGRZEWNICA ELEKTRYCZNA (ELECTRIC HEATER)
X – bez nagrzewnicy elektrycznej (no electric heater)
E – z nagrzewnicą elektryczną (with electric heater)

5

L – wersja lewa (version left)
R – wersja prawa (version right)

CENTRALE STOJĄCE

Z PRZECIWPRAĐOWYM WYMIENNIKIEM CIEPŁA

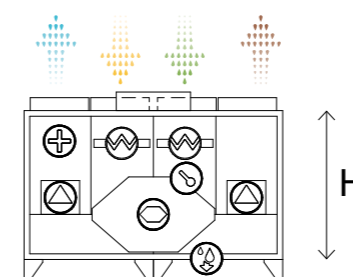
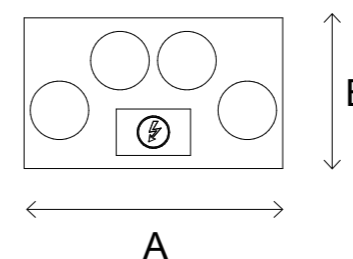
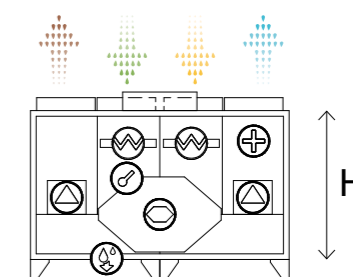
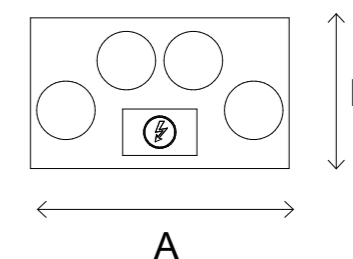
STANDING
AIR HANDLING UNITSWITH PLATE COUNTERFLOW
HEAT EXCHANGERWIDOK OD STRONY OBSŁUGOWEJ
WERSJA LEWAVIEW FROM THE OPERATING SITE
LEFT VERSIONWYWIEW
EXTRACTCZERPNIĄ
INTAKENAWIEW
SUPPLYWYRZUTNIA
EXHAUSTWIDOK OD STRONY OBSŁUGOWEJ
WERSJA PRAWAVIEW FROM THE OPERATING SITE
RIGHT VERSION

LEON LV/C

WIELKOŚĆ
SizePRZEPŁYW NOMINALNY
Nominal airflowWYMIARY
DimensionsROZMIAR KRÓĆCA
Air duct size

-	[m ³ /h]	WYMIARY			ROZMIAR KRÓĆCA
		A	B	H	
		[mm]	[mm]	[mm]	[mm]
1	300	960	505	690	Ø160
2	500	1060	565	690	Ø200
3	800	1350	615	800	Ø250
4	1200	1390	860	800	Ø315
5	1600	1600	935	900	Ø315
6	2000	2000	900	1250	840x300
7	2500	2000	1200	1250	1140x300
8	3000	2000	1200	1250	1140x300

BYPASS z siłownikiem (Belimo) w standardzie

BYPASS with actuator (Belimo) in standard equipment

LEON LV/C

KOD CENTRALI		-	LV/C/1	LV/C/2	LV/C/3	LV/C/4	
PRZEPŁYW NOMINALNY	Nominal airflow	m ³ /h	300	500	800	1200	
ZAKRES WYDATKU	Air volume	m ³ /h	200-500	350-650	600-1050	1000-1400	
SPRĘŻ DYSPOZYCYJNY	External static pressure	Pa	230	250	200	260	
SPRAWNOŚĆ ODZYSKU CIEPŁA	Heat recovery efficiency	%	93,5	92,3	93,5	94,2	
WYMIARY	Dimensions	A	mm	960	1060	1350	1390
		H	mm	690	690	800	800
		B	mm	505	565	615	860
NAPIĘCIE ZNAMIONOWE	Rated power supply voltage	V	230	230	3x400	3x400	
POBÓR MOCY	Power consumption	kW	1,20	2,37	3,37	5,03	
ZNAMIONOWA MOC WENTYLATORÓW	Fan power consumption	W	166	340	340	1000	
POBÓR MOCY NAGRZEWNICY ELEKTRYCZNEJ	Electric heater power	kW	1	2	3	4	
KLASA ENERGETYCZNA	Power Class	-	A	A	A	B	
KLASA ODZYSKU CIEPŁA	Heat recovery class	-	H1	H1	H1	H1	
ROZMIAR KROĆCÓW	Air duct size	mm	Ø160	Ø200	Ø250	Ø315	
FILTRY MINIPLEAT	Minipleat filters	klasa class	M5	M5	M5	M5	
MASA	Weight	kg	68	88	113	155	
POZIOM DŹWIĘKU*	Sound level	dBa	45	46	48	50	

LEON LV/C

KOD CENTRALI		-	LV/C/5	LV/C/6	LV/C/7	LV/C/8	
PRZEPŁYW NOMINALNY	Nominal airflow	m ³ /h	1600	2000	2500	3000	
ZAKRES WYDATKU	Air volume	m ³ /h	1400-1700	1800-2100	2200-2600	2700-3100	
SPRĘŻ DYSPOZYCYJNY	External static pressure	Pa	300	250	250	250	
SPRAWNOŚĆ ODZYSKU CIEPŁA	Heat recovery efficiency	%	93,4	91	91,5	91,4	
WYMIARY	Dimensions	A	mm	1600	2000	2000	2000
		H	mm	900	1250	1250	1250
		B	mm	935	900	1200	1200
NAPIĘCIE ZNAMIONOWE	Rated power supply voltage	V	3x400	3x400	3x400	3x400	
POBÓR MOCY	Power consumption	kW	7,59	7,59	10,59	11,73	
ZNAMIONOWA MOC WENTYLATORÓW	Fan power consumption	W	1560	1560	1560	2700	
POBÓR MOCY NAGRZEWNICY ELEKTRYCZNEJ	Electric heater power	kW	6	6	9	9	
KLASA ENERGETYCZNA	Power Class	-	B	B	B	B	
KLASA ODZYSKU CIEPŁA	Heat recovery class	-	H1	H1	H1	H1	
ROZMIAR KROĆCÓW	Air duct size	mm	Ø315	840x300	1140x300	1140x300	
FILTRY MINIPLEAT	Minipleat filters	klasa class	M5	M5	M5	M5	
MASA	Weight	kg	197	350	430	460	
POZIOM DŹWIĘKU*	Sound level	dBa	52	54	59	62	

* całkowity poziom ciśnienia akustycznego mierzony w odległości 1 metra

* total noise level measured at the distance of 1 meter

CENTRALE STOJĄCE

Z WYMIENNIKIEM OBROTOWYM

STANDING
AIR HANDLING UNITS

WITH ROTARY HEAT EXCHANGER

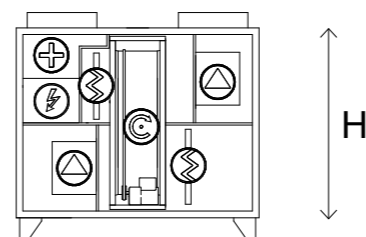
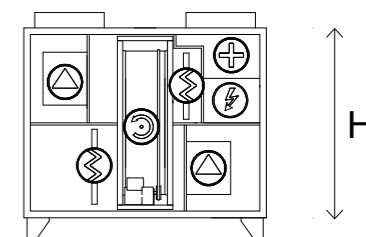
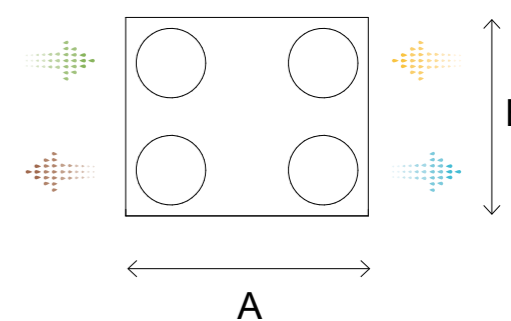
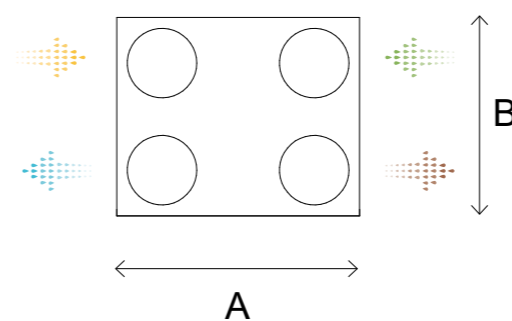
WIDOK OD STRONY OBSŁUGOWEJ
WERSJA LEWAVIEW FROM THE OPERATING SITE
LEFT VERSIONWIDOK OD STRONY OBSŁUGOWEJ
WERSJA PRAWAVIEW FROM THE OPERATING SITE
RIGHT VERSION

WIELKOŚĆ / SIZE 1, 2, 3, 4



LEON LV/R

WIELKOŚĆ Size	PRZEPŁYW NOMINALNY Nominal airflow	WYMIARY Dimensions			ROZMIAR KRÓĆCA Air duct size
		A [mm]	B [mm]	H [mm]	[mm]
-	[m ³ /h]				
1	300	660	480	520	Ø160
2	500	800	550	680	Ø200
3	800	1000	850	800	Ø250
4	1200	1100	850	860	Ø315

CENTRALE STOJĄCE STANDING AIR HANDLING UNITS WITH ROTARY HEAT EXCHANGER

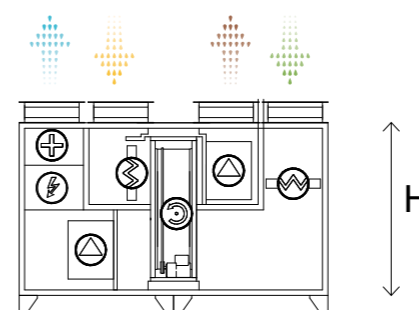

WIDOK OD STRONY OBSŁUGOWEJ
WERSJA LEWA

VIEW FROM THE OPERATING SITE
LEFT VERSION

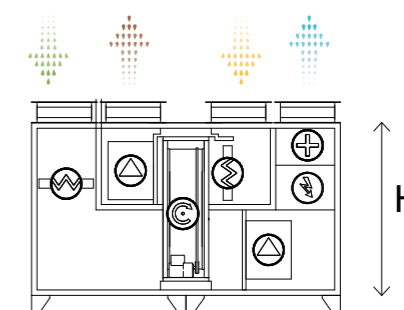

WIDOK OD STRONY OBSŁUGOWEJ
WERSJA PRAWA

VIEW FROM THE OPERATING SITE
RIGHT VERSION

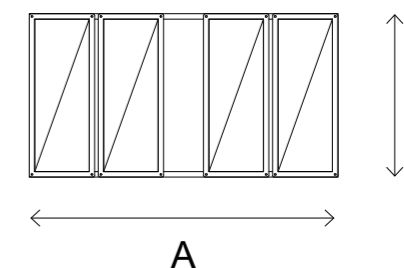
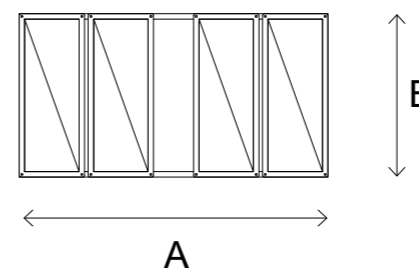

WIELKOŚĆ / SIZE 5, 6, 7, 8



LEON LV/R

WIELKOŚĆ Size	PRZEPŁYW NOMINALNY Nominal airflow	WYMIARY Dimensions			ROZMIAR KRÓĆCA Air duct size
		A [mm]	B [mm]	H [mm]	[mm]
-	[m ³ /h]				
5	1600	1700	900	950	840 x 300
6	2000	1900	1000	1100	940 x 340
7	2500	2100	1100	1200	1040 x 400
8	3000	2300	1200	1300	1140 x 500

LEON LV/R

KOD CENTRALI			–	LV/R/1	LV/R/2	LV/R/3	LV/R/4
PRZEPŁYW NOMINALNY	Nominal airflow	m ³ /h		300	500	800	1200
ZAKRES WYDATKU	Air volume	m ³ /h		200-450	350-650	650-1050	1000-1400
SPRĘŻ DYSPOZYCYJNY	External static pressure	Pa		200	200	200	250
SPRAWNOŚĆ ODZYSKU CIEPŁA	Heat recovery efficiency	%		82,2	82,4	82,6	81,4
WYMIARY	Dimensions	A	mm	660	800	1000	1100
		H	mm	520	680	800	860
		B	mm	480	550	850	850
NAPIĘCIE ZNAMIONOWE	Rated power supply voltage	V		230	230	3x400	3x400
POBÓR MOCY	Power consumption	kW		1,20	2,37	3,4	5,06
ZNAMIONOWA MOC WENTYLATORÓW	Fan power consumption	W		166	340	340	1000
POBÓR MOCY NAGRZEWNICY ELEKTRYCZNEJ	Electric heater power	kW		1	2	3	4
KLASA ENERGETYCZNA	Power Class	–		A	A	A	B
KLASA ODZYSKU CIEPŁA	Heat recovery class	–		H1	H1	H1	H1
ROZMIAR KROĆCÓW	Air duct size	mm		Ø160	Ø200	Ø250	Ø315
FILTRY MINIPLEAT	Minipleat filters	klasa class		M5	M5	M5	M5
MASA	Weight	kg		45	75	122	169
POZIOM DŹWIĘKU*	Sound level	dBa		47	48	51	53

* całkowity poziom ciśnienia akustycznego mierzony w odległości 1 metra

* total noise level measured at the distance of 1 meter

LEON LV/R

KOD CENTRALI				–	LV/R/5	LV/R/6	LV/R/7	LV/R/8
PRZEPŁYW NOMINALNY	Nominal airflow	m ³ /h			1600	2000	2500	3000
ZAKRES WYDATKU	Air volume	m ³ /h			1400-1800	1800-2300	2300-2600	2600-3100
SPRĘŻ DYSPOZYCYJNY	External static pressure	Pa			300	250	250	250
SPRAWNOŚĆ ODZYSKU CIEPŁA	Heat recovery efficiency	%			81,5	81,8	81,9	82
WYMIARY	Dimensions	A	mm		1700	1900	2100	2300
		H	mm		950	1100	1200	1300
		B	mm		900	1000	1100	1200
NAPIĘCIE ZNAMIONOWE	Rated power supply voltage	V			3x400	3x400	3x400	3x400
POBÓR MOCY	Power consumption	kW			7,62	7,63	10,63	11,77
ZNAMIONOWA MOC WENTYLATORÓW	Fan power consumption	W			1560	1560	1560	2700
POBÓR MOCY NAGRZEWNICY ELEKTRYCZNEJ	Electric heater power	kW			6	6	9	9
KLASA ENERGETYCZNA	Power Class	–			B	B	B	B
KLASA ODZYSKU CIEPŁA	Heat recovery class	–			H1	H1	H1	H1
ROZMIAR KROĆCÓW	Air duct size	mm			840x300	940x350	1040x400	1140x500
FILTRY MINIPLEAT	Minipleat filters	klasa class			M5	M5	M5	M5
MASA	Weight	kg			210	330	410	455
POZIOM DŹWIĘKU*	Sound level	dBa			58	59	61	63

* całkowity poziom ciśnienia akustycznego mierzony w odległości 1 metra

* total noise level measured at the distance of 1 meter



KOD CENTRALI WENTYLACYJNEJ LEON
(LEON AIR HANDLING UNIT CODE)

1 2 3 4 5
L / C / 1 / X / L

1
WERSJA (SERIE)
L-LEON - wersja stojąca
z króćcami po bokach
(standing version with sides ducts)

2
TYP WYMIENNIKA
(HEAT EXCHANGER TYPE)
R - obrotowy wymiennik ciepła (rotary heat exchanger)
C - przeciwprądowy wymiennik ciepła
(plate counterflow heat exchanger)

3
WIELKOŚĆ - WYDATEK NOMINALNY (SIZE - NOMINAL AIRFLOW)
1 - 300 m³/h
2 - 500 m³/h
3 - 800 m³/h
4 - 1200 m³/h
5 - 1600 m³/h
6 - 2000 m³/h
7 - 2500 m³/h
8 - 3000 m³/h

4
NAGRZEWNICA ELEKTRYCZNA (ELECTRIC HEATER)
X - bez nagrzewnicy elektrycznej (no electric heater)
E - z nagrzewnicą elektryczną (with electric heater)

5
L - wersja lewa (version left)
R - wersja prawa (version right)

CENTRALE STOJĄCE

Z PRZECIWPRAĐOWYM
WYMIENNIKIEM CIEPŁASTANDING
AIR HANDLING UNITS

WITH PLATE COUNTERFLOW HEAT EXCHANGER

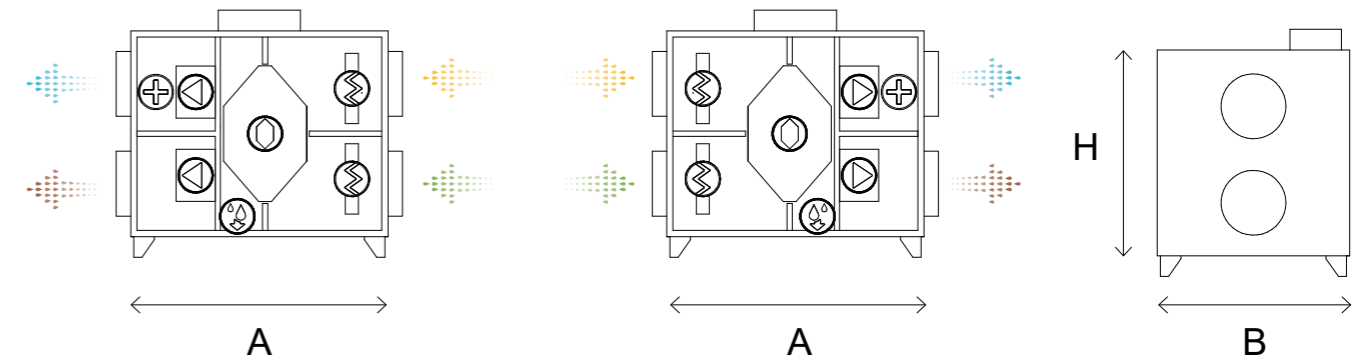
WIDOK OD STRONY OBSŁUGOWEJ
WERSJA LEWAVIEW FROM THE OPERATING SITE
LEFT VERSIONWIDOK OD STRONY OBSŁUGOWEJ
WERSJA PRAWAVIEW FROM THE OPERATING SITE
RIGHT VERSION

LEON L/C

WIELKOŚĆ Size	PRZEPŁYW NOMINALNY Nominal airflow	WYMIARY Dimensions			ROZMIAR KRÓĆCA Air duct size
		A [mm]	B [mm]	H [mm]	[mm]
-	[m ³ /h]				
1	300	800	530	680	Ø160
2	500	850	610	700	Ø200
3	800	1150	680	900	Ø250
4	1200	1250	935	1000	Ø315
5	1600	1350	935	1100	Ø400
6	2000	1650	780	1250	Ø400
7	2500	1750	1085	1200	Ø400
8	3000	1850	1085	1200	Ø500

LEON L/C

KOD CENTRALI			L/C/1	L/C/2	L/C/3	L/C/4	
PRZEPŁYW NOMINALNY	Nominal airflow	m ³ /h	300	500	800	1200	
ZAKRES WYDATKU	Air volume	m ³ /h	200-500	350-650	600-1050	1000-1400	
SPRĘŻ DYSPOZYCYJNY	External static pressure	Pa	220	250	200	260	
SPRAWNOŚĆ ODZYSKU CIEPŁA	Heat recovery efficiency	%	93,5	92,3	94,2	94,2	
WYMIARY	Dimensions	A	mm	800	850	1150	1250
		H	mm	680	700	900	1000
		B	mm	530	610	680	935
NAPIĘCIE ZNAMIONOWE	Rated power supply voltage	V	230	230	3x400	3x400	
POBÓR MOCY	Power consumption	kW	1,20	2,37	3,37	2,05	
ZNAMIONOWA MOC WENTYLATORÓW	Fan power consumption	W	166	340	340	1000	
POBÓR MOCY NAGRZEWNICY ELEKTRYCZNEJ	Electric heater power	kW	1	2	3	4	
KLASA ENERGETYCZNA	Power Class	-	A	A	A	B	
KLASA ODZYSKU CIEPŁA	Heat recovery class	-	H1	H1	H1	H1	
ROZMIAR KROĆCÓW	Air duct size	mm	Ø160	Ø200	Ø250	Ø315	
FILTRY MINIPLAAT	Minipleat filters	klasa class	M5	M5	M5	M5	
MASA	Weight	kg	50	70	135	145	
POZIOM DŹWIĘKU*	Sound level	dBa	45	46	48	50	

* całkowity poziom ciśnienia akustycznego mierzony w odległości 1 metra

* total noise level measured at the distance of 1 meter

LEON L/C

KOD CENTRALI			L/C/5	L/C/6	L/C/7	L/C/8	
PRZEPŁYW NOMINALNY	Nominal airflow	m ³ /h	1600	2000	2500	3000	
ZAKRES WYDATKU	Air volume	m ³ /h	1400-1700	1800-2100	2300-2600	2700-3100	
SPRĘŻ DYSPOZYCYJNY	External static pressure	Pa	300	250	250	250	
SPRAWNOŚĆ ODZYSKU CIEPŁA	Heat recovery efficiency	%	93,4	91	91,5	91,4	
WYMIARY	Dimensions	A	mm	1350	1650	1750	1850
		H	mm	1100	1250	1200	1200
		B	mm	935	780	1085	1085
NAPIĘCIE ZNAMIONOWE	Rated power supply voltage	V	3x400	3x400	3x400	3x400	
POBÓR MOCY	Power consumption	kW	7,59	7,59	10,59	11,73	
ZNAMIONOWA MOC WENTYLATORÓW	Fan power consumption	W	1560	1560	1560	2700	
POBÓR MOCY NAGRZEWNICY ELEKTRYCZNEJ	Electric heater power	kW	6	6	9	9	
KLASA ENERGETYCZNA	Power Class	-	B	B	B	B	
KLASA ODZYSKU CIEPŁA	Heat recovery class	-	H1	H1	H1	H1	
ROZMIAR KROĆCÓW	Air duct size	mm	Ø400	Ø400	Ø400	Ø500	
FILTRY MINIPLAAT	Minipleat filters	klasa class	M5	M5	M5	M5	
MASA	Weight	kg	160	215	300	320	
POZIOM DŹWIĘKU*	Sound level	dBa	51	54	58	61	

BYPASS z siłownikiem (Belimo) w standardzie

BYPASS with actuator (Belimo) in standard equipment

CENTRALE STOJĄCE

Z OBROTOWYM WYMIENNIKIEM CIEPŁA

AIR HANDLING UNITS

WITH ROTARY HEAT EXCHANGER

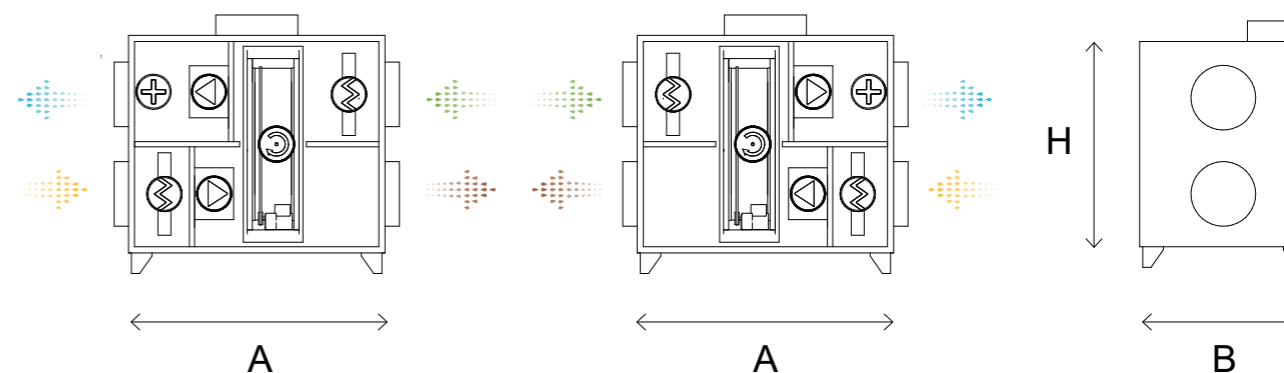
WIDOK OD STRONY OBSŁUGOWEJ
WERSJA LEWAVIEW FROM THE OPERATING SITE
LEFT VERSIONWIDOK OD STRONY OBSŁUGOWEJ
WERSJA PRAWAVIEW FROM THE OPERATING SITE
RIGHT VERSIONWYWIEW
EXTRACTCZERPNIĄ
INTAKENAWIEW
SUPPLYWYRZUTNIA
EXHAUST

LEON L/R

WIELKOŚĆ Size	PRZEPIYW NOMINALNY Nominal airflow	WYMIARY Dimensions			ROZMIAR KRÓĆCA Air duct size
		A [mm]	B [mm]	H [mm]	
-	[m ³ /h]				
1	300	750	550	650	Ø 160
2	500	750	615	710	Ø 200
3	800	950	800	740	Ø 250
4	1200	1100	800	800	Ø 315
5	1600	1250	815	1060	Ø 400
6	2000	1500	1000	1000	Ø 400
7	2500	1600	1100	1200	Ø 400
8	3000	1700	1200	1300	Ø 500

LEON L/R

KOD CENTRALI		-	L/R/1	L/R/2	L/R/3	L/R/4	
PRZEPŁYW NOMINALNY	Nominal airflow	m ³ /h	300	500	800	1200	
ZAKRES WYDATKU	Air volume	m ³ /h	200-500	350-650	650-1050	1000-1400	
SPRĘŻ DYSPOZYCYJNY	External static pressure	Pa	240	250	200	250	
SPRAWNOŚĆ ODZYSKU CIEPŁA	Heat recovery efficiency	%	77,0	79,5	80,5	79,5	
WYMIARY	Dimensions	A	mm	750	750	950	1100
		H	mm	650	710	800	800
		B	mm	550	615	740	800
NAPIĘCIE ZNAMIONOWE	Rated power supply voltage	V	230	230	3x400	3x400	
POBÓR MOCY	Power consumption	kW	1,23	2,4	3,4	5,06	
ZNAMIONOWA MOC WENTYLATORÓW	Fan power consumption	W	166	340	340	1000	
POBÓR MOCY NAGRZEWNICY ELEKTRYCZNEJ	Electric heater power	kW	1	2	3	4	
KLASA ENERGETYCZNA	Power Class	-	A	A	A	B	
KLASA ODZYSKU CIEPŁA	Heat recovery class	-	H1	H1	H1	H1	
ROZMIAR KROĆCÓW	Air duct size	mm	Ø160	Ø200	Ø250	Ø315	
FILTRY MINIPLEAT	Minipleat filters	klasa class	M5	M5	M5	M5	
MASA	Weight	kg	60	75	90	119	
POZIOM DŹWIĘKU*	Sound level	dBa	47	48	49	51	

LEON L/R

KOD CENTRALI		-	L/R/5	L/R/6	L/R/7	L/R/8	
PRZEPŁYW NOMINALNY	Nominal airflow	m ³ /h	1600	2000	2500	3000	
ZAKRES WYDATKU	Air volume	m ³ /h	1400-1700	1800-2100	2300-2600	2700-3100	
SPRĘŻ DYSPOZYCYJNY	External static pressure	Pa	300	250	250	250	
SPRAWNOŚĆ ODZYSKU CIEPŁA	Heat recovery efficiency	%	77,5	76,5	76	76	
WYMIARY	Dimensions	A	mm	1250	1500	1600	1700
		H	mm	1060	1000	1200	1300
		B	mm	815	1000	1100	1200
NAPIĘCIE ZNAMIONOWE	Rated power supply voltage	V	3x400	3x400	3x400	3x400	
POBÓR MOCY	Power consumption	kW	7,62	7,63	10,63	11,77	
ZNAMIONOWA MOC WENTYLATORÓW	Fan power consumption	W	1560	1560	1560	2700	
POBÓR MOCY NAGRZEWNICY ELEKTRYCZNEJ	Electric heater power	kW	6	6	9	9	
KLASA ENERGETYCZNA	Power Class	-	B	B	B	B	
KLASA ODZYSKU CIEPŁA	Heat recovery class	-	H1	H1	H1	H1	
ROZMIAR KROĆCÓW	Air duct size	mm	Ø400	Ø400	Ø400	Ø500	
FILTRY MINIPLEAT	Minipleat filters	klasa class	M5	M5	M5	M5	
MASA	Weight	kg	150	210	350	410	
POZIOM DŹWIĘKU*	Sound level	dBa	54	56	59	63	



KOD CENTRALI WENTYLACYJNEJ LEON
(LEON AIR HANDLING UNIT CODE)

1 2 3 4 5 6

LS / N / 1 / X / F / L

1
WERSJA (SERIE) (LS)
L - LEON - wersja stojąca
(standing version)
LS - LEON SLIM - wersja podwieszana
(suspended version)

2
TYP CENTRALI (UNIT TYPE) (N)
N - nawiewna (supply)
W - wywiewna (exhaust)

3
WIELKOŚĆ - WYDATEK NOMINALNY
(SIZE - NOMINAL OUTPUT)
1 - 300 m³/h
2 - 500 m³/h
3 - 800 m³/h
4 - 1200 m³/h
5 - 1600 m³/h
6 - 2000 m³/h
7 - 2500 m³/h
8 - 3000 m³/h

4
NAGRZEWNICA
(HEATER) (X)
X - bez nagrzewnicy
(no heater)
E - z nagrzewnicą
(with electric heater)
W - z nagrzewnicą wodną
(with water heater)

5
CHŁODNICA (COOLER) (F)
X - bez chłodnicy (no cooler)
F - z chłodnicą freonową (with freon cooler)
W - z chłodnicą wodną (with water cooler)

6
L - wersja lewa (version left)
R - wersja prawa (version right)



CENTRALE NAWIEWNE / WYWIEWNE SUPPLY / EXHAUST VENTILATION UNITS

CENTRALA NAWIEWNA SUPPLY AIR HANDLING UNIT

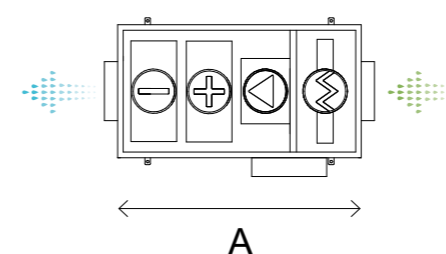

WIDOK Z GÓRY
(przeciwny do strony obsługowej)
WERSJA LEWA
TOP VIEW
(opposite to the operating site)
LEFT VERSION

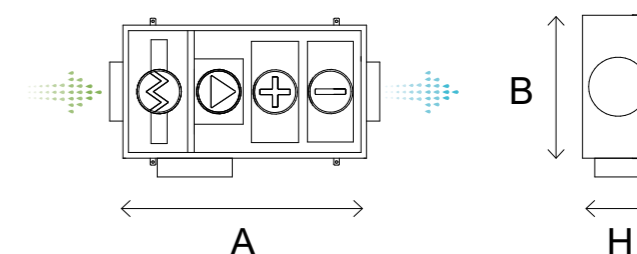

WIDOK Z GÓRY
(przeciwny do strony obsługowej)
WERSJA PRAWA
TOP VIEW
(opposite to the operating site)
RIGHT VERSION

CENTRALA WYWIEWNA SUPPLY AIR HANDLING UNIT

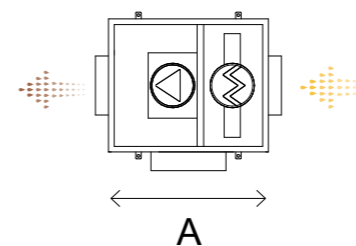

WIDOK Z GÓRY
(przeciwny do strony obsługowej)
WERSJA LEWA
TOP VIEW
(opposite to the operating site)
LEFT VERSION

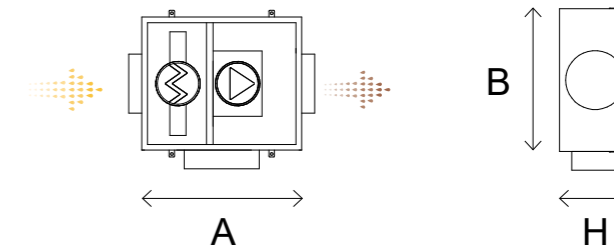

WIDOK Z GÓRY
(przeciwny do strony obsługowej)
WERSJA PRAWA
TOP VIEW
(opposite to the operating site)
RIGHT VERSION



CENTRALA WENTYLACYJNA NAWIEWNA / WYWIEWNA

Centrale nawiewne pozwalają dostarczać świeże powietrze z zewnątrz. Dzięki zastosowaniu nagrzewnic lub chłodziw w centralach nawiewnych temperatura wewnątrz budynku może być regulowana. Centrale wywiewne przeznaczone są natomiast do wywiewu zużytego powietrza z wewnątrz bez odzyskiwania ciepła.

LEON LS/N, L/N

SUPPLY / EXHAUST AIR HANDLING UNITS

Supply air handling units allow the supply of fresh air from the outside. The temperature inside the building can be regulated in these units by using heaters or coolers. The exhaust air handling units are intended to exhaust used air from inside without recovering heat.

LEON ROOF

Centrala wentylacyjna roof to specyficzny rodzaj centrali wentylacyjnej, który jest montowany na dachu budynku. Najważniejsze cechy charakterystyczne centrali wentylacyjnej typu roof:

- Lokalizacja urządzenia na dachu budynku. Jest to korzystne rozwiązanie, ponieważ umieszczenie jej na zewnątrz pozwala zaoszczędzić miejsce wewnątrz budynku, zwłaszcza w przypadku obiektów komercyjnych.
- Konstrukcja przystosowana do pracy kanałowej i bez kanałowej (własny wbudowany lej z nawiewnikiem).
- Bardzo dobry dostęp i konserwacja ze względu na swoje położenie na dachu, technicy mogą swobodnie dotrzeć do urządzenia.
- Podwyższona izolacja obudowy, która jest odporna na działanie warunków atmosferycznych.
- Urządzenie kolorystycznie dopasowane do obiektu na którym będzie posadowione.
- Urządzenia typu dachowego w standardzie mają zwiększone wydajności i zdolność do obsługi dużych przepływów powietrza.
- Centrala wentylacyjna typu roof jest często stosowana w budynkach komercyjnych, takich jak hotele, centra handlowe, salony samochodowe, gdzie potrzebna jest efektywna i skuteczna wentylacja.

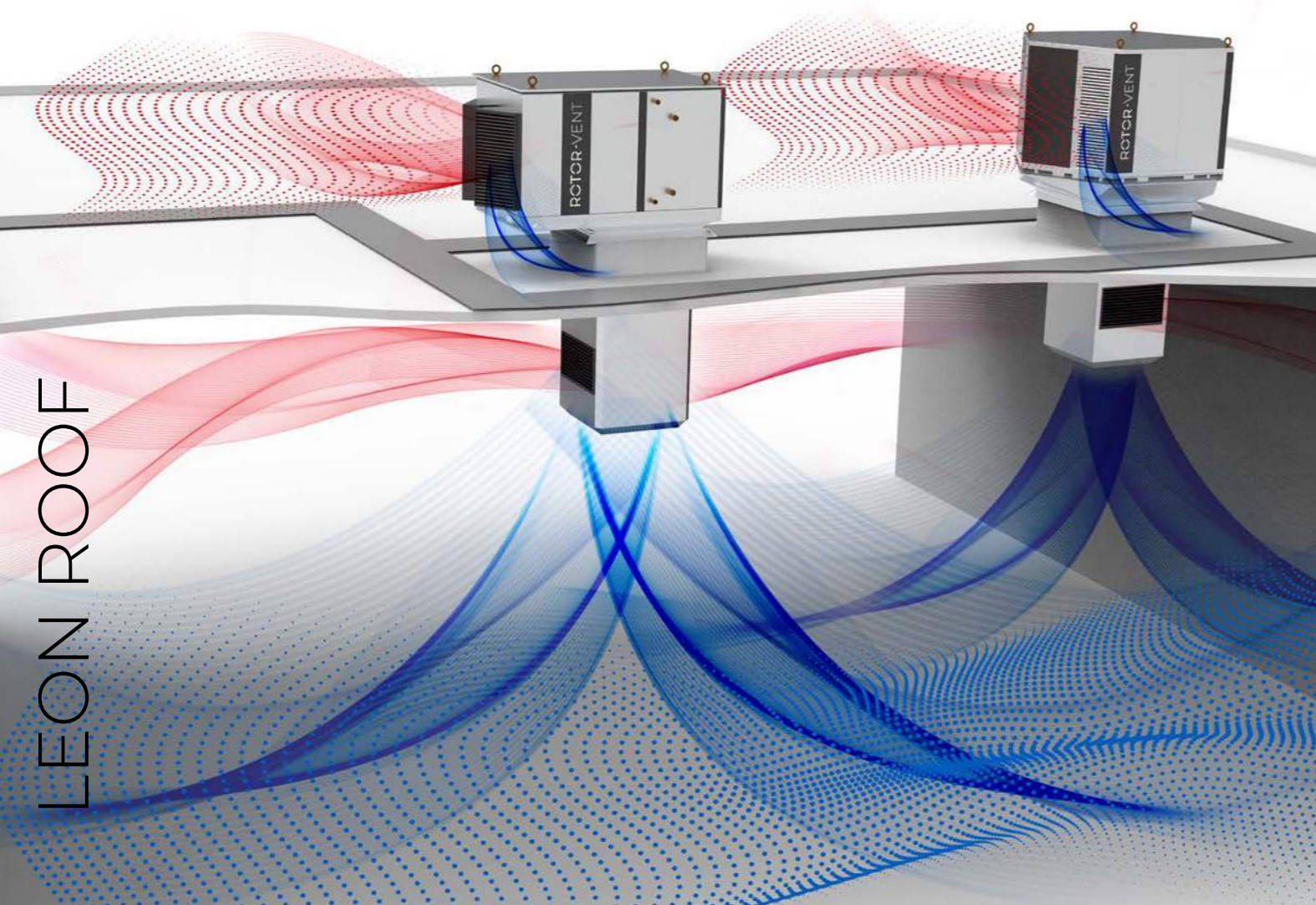

LEON ROOF

The roof air handling unit is a specific type of air handling unit that is mounted on the roof of the building.

The most important characteristics of the roof air handling unit:

- Location of the device on the roof of the building. This is an advantageous solution because placing it outside saves space inside the building, especially in the case of commercial buildings.
- Construction adapted to ducted and non-ducted operation (own built-in funnel with a diffuser).
- Very good access and maintenance due to its location on the roof, technicians can easily reach the device.
- Increased insulation of the housing, which is resistant to weather conditions.
- The device is color-matched to the object on which it will be placed.
- Roof type units as standard have increased capacity and the ability to handle large air flows.
- Roof type air handling unit is often used in commercial buildings such as hotels, shopping malls, car showrooms where efficient and effective ventilation is needed.

CENTRALE MIESZKANIOWE UNIWERSALNE

Z WYMIENNIKIEM OBROTOWYM

DOMESTIC UNIVERSAL AIR HANDLING UNITS

WITH ROTARY HEAT EXCHANGER

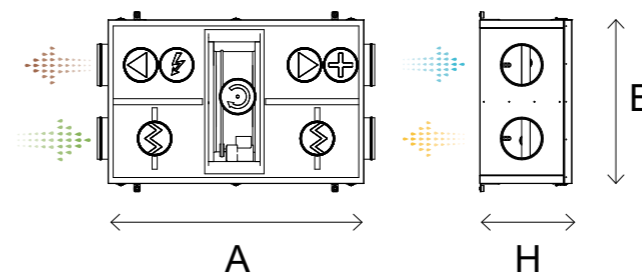

WIDOK OD STRONY OBSŁUGOWEJ
VIEW FROM THE OPERATING SITE

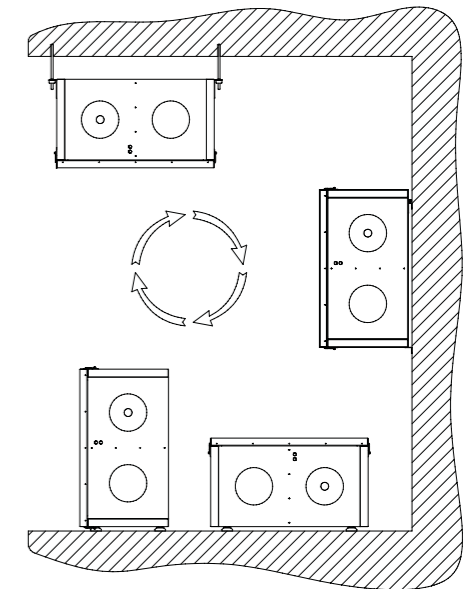
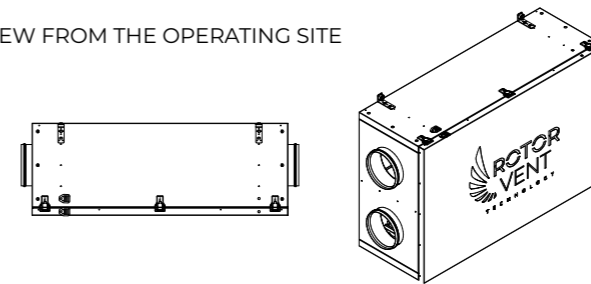

LS/R HOME

WIELKOŚĆ Size	PRZEPŁYW NOMINALNY Nominal airflow	WYMIARY Dimensions			ROZMIAR KRÓĆCA Air duct size
		A [mm]	B [mm]	H [mm]	[mm]
-	[m ³ /h]				
300	300	1000	600	450	160
450	450	1000	600	450	160
600	600	1250	800	450	200

LS/R HOME

KOD CENTRALI		-	LS/R/300	LS/R/450	LS/R/600	
PRZEPŁYW NOMINALNY	Nominal airflow	m ³ /h	300	450	600	
ZAKRES WYDATKU	Air volume	m ³ /h	100-350	300-540	350-700	
SPRĘŻ DYSPOZYCYJNY	External static pressure	Pa	150	250	240	
SPRAWNOŚĆ ODZYSKU CIEPŁA	Heat recovery efficiency	%	83,3	81,3	83,7	
WYMIARY	Dimensions	A	mm	1000	1000	1250
		H	mm	450	450	450
		B	mm	600	600	800
NAPIĘCIE ZNAMIONOWE	Rated power supply voltage	V	230	230	230	
POBÓR MOCY	Power consumption	kW	1,2	1,87	2,4	
ZNAMIONOWA MOC WENTYLATORÓW	Fan power consumption	W	90	180	340	
POBÓR MOCY NAGRZEWNICY ELEKTRYCZNEJ	Electric heater power	kW	1,0	1,2	2	
KLASA ENERGETYCZNA	Power Class	-	A+	A+	A+	
KLASA ODZYSKU CIEPŁA	Heat recovery class	-	H1	H1	H1	
ROZMIAR KROCCÓW	Air duct size	mm	Ø160	Ø160	Ø200	
FILTRY MINIPLEAT	Minipleat filters	klasa class	M5	M5	M5	
MASA	Weight	kg	60	62	110	
POZIOM DŹWIĘKU*	Sound level	dBa	37	40	46	

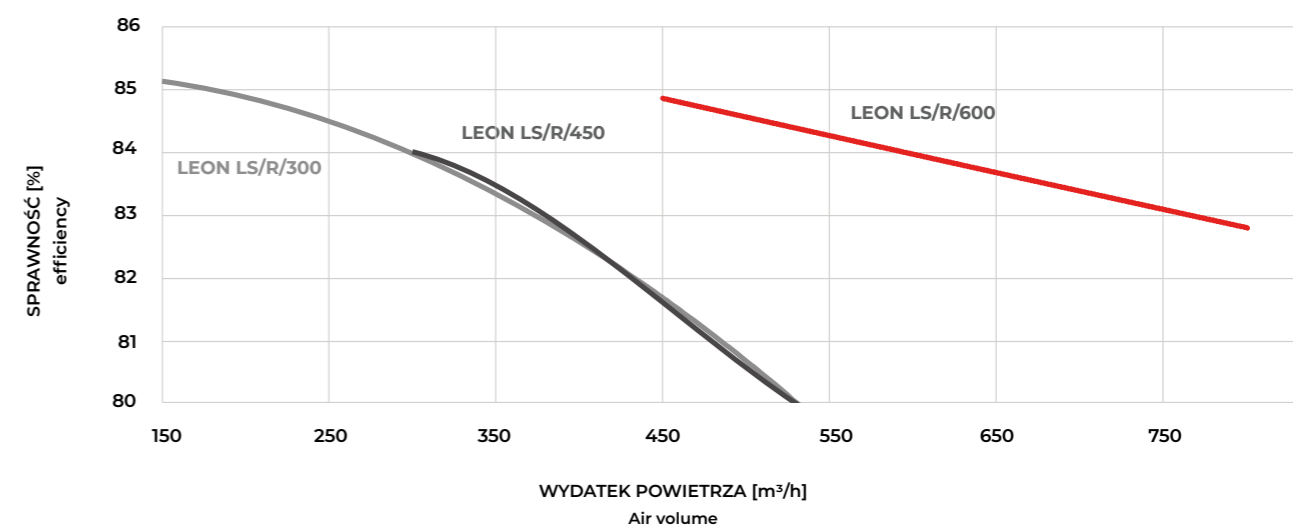
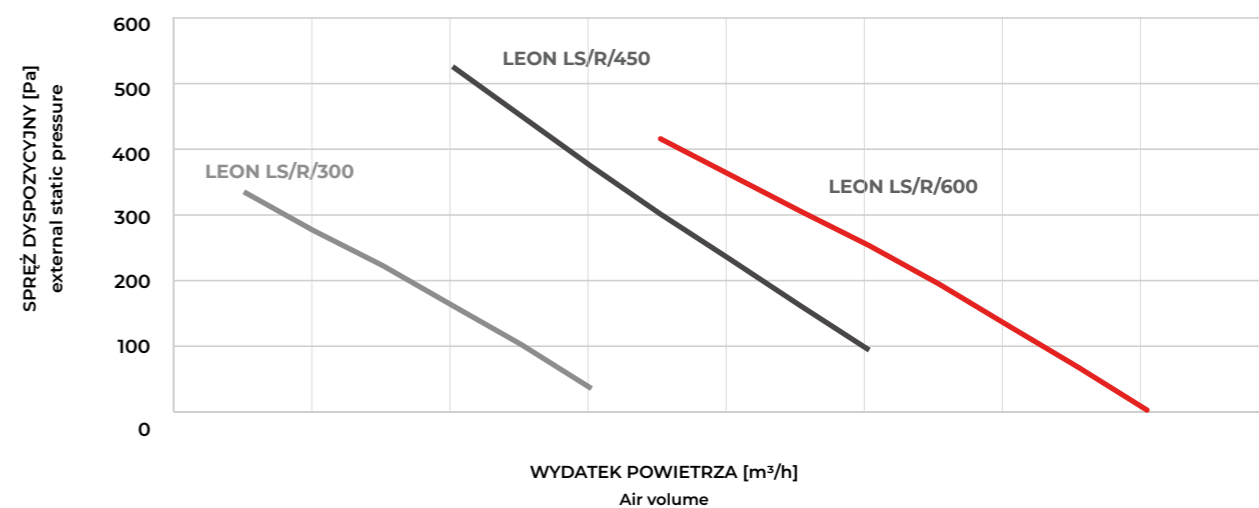

STEROWANIE ONLINE

KOMUNIKACJA
WI-FIOBSŁUGA
DODATKOWYCH
MODUŁÓWINTUICYJNY INTERFEJS
UŻYTKOWNIKASPRAWNOŚĆ ODZYSKU CIEPŁA
EFFICIENCY OF HEAT RECOVERYCHARAKTERYSTYKA PRZEPŁYWOWA
EXTERNAL STATIC PRESSURE

CENTRALE MIESZKANIOWE

Z WYMIENNIKIEM OBROTOWYM

DOMESTIC
AIR HANDLING UNITS

WITH ROTARY HEAT EXCHANGER

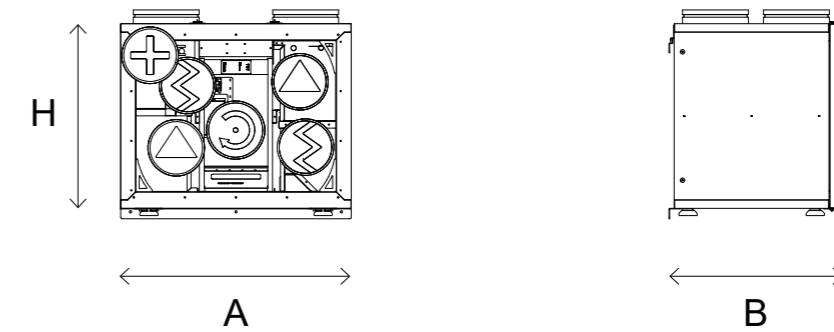
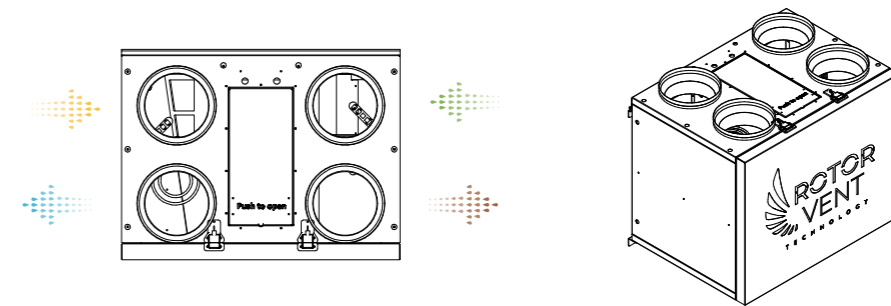
WIDOK OD STRONY OBSŁUGOWEJ
VIEW FROM THE OPERATING SITE

LEON LV/R HOME

WIELKOŚĆ Size	PRZEPŁYW NOMINALNY Nominal airflow	WYMIARY Dimensions			ROZMIAR KRÓĆCA Air duct size
		A [mm]	B [mm]	H [mm]	
-	[m ³ /h]				
350	350	700	520	560	Ø160
550	550	840	590	720	Ø200

LEON LV/R HOME

KOD CENTRALI		-	LV/R/350	LV/R/550	
PRZEPŁYW NOMINALNY	Nominal airflow	m ³ /h	350	550	
ZAKRES WYDATKU	Air volume	m ³ /h	200-550	350-700	
SPRĘŻ DYSPOZYCYJNY	External static pressure	Pa	300	250	
SPRAWNOŚĆ ODZYSKU CIEPŁA	Heat recovery efficiency	%	83,1	84	
WYMIARY	Dimensions	A	mm	700	840
		H	mm	560	720
		B	mm	520	590
NAPIĘCIE ZNAMIONOWE	Rated power supply voltage	V	230	230	
POBÓR MOCY	Power consumption	kW	1,37	2,37	
ZNAMIONOWA MOC WENTYLATORÓW	Fan power consumption	W	340	340	
POBÓR MOCY NAGRZEWNICY ELEKTRYCZNEJ	Electric heater power	kW	1	2	
KLASA ENERGETYCZNA	Power Class	-	A+	A+	
KLASA ODZYSKU CIEPŁA	Heat recovery class	-	H1	H1	
ROZMIAR KROĆCÓW	Air duct size	mm	Ø160	Ø200	
FILTRY MINIPLEAT	Minipleat filters	klasa class	M5	M5	
MASA	Weight	kg	55	80	
POZIOM DŹWIĘKU*	Sound level	dBa	44	46	

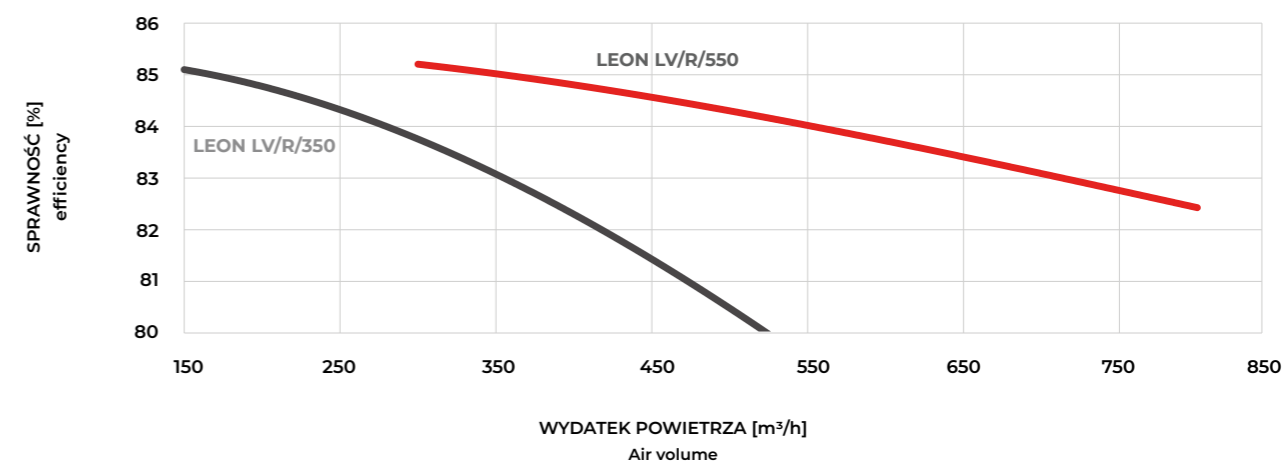
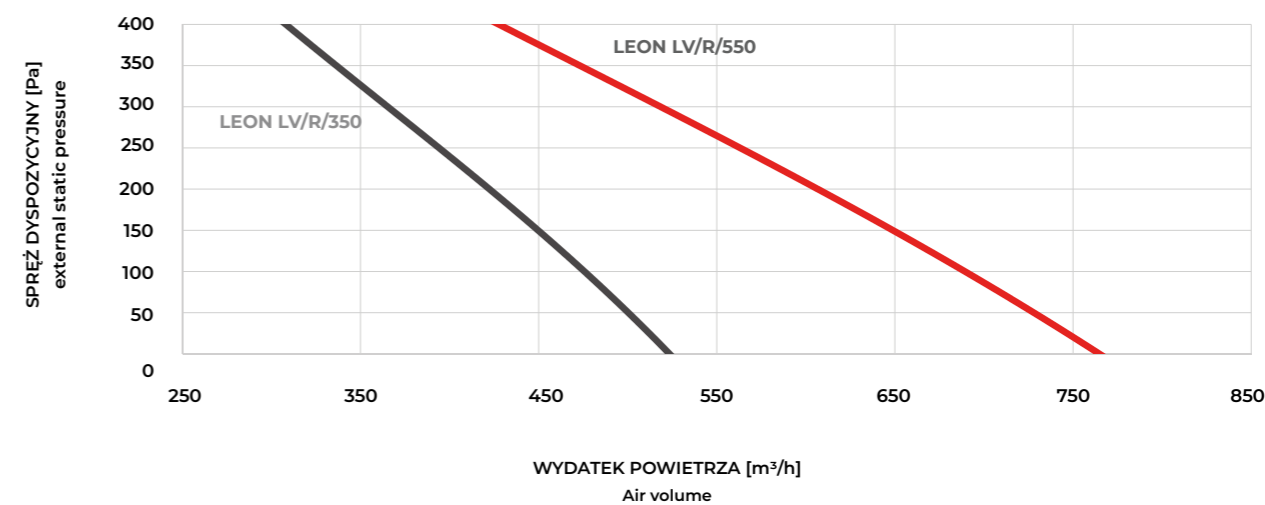

STEROWANIE ONLINE

KOMUNIKACJA
WI-FIOBSŁUGA
DODATKOWYCH
MODUŁÓWINTUICYJNY INTERFEJS
UŻYTKOWNIKASPRAWNOŚĆ ODZYSKU CIEPŁA
EFFICIENCY OF HEAT RECOVERYCHARAKTERYSTYKA PRZEPŁYWOWA
EXTERNAL STATIC PRESSURE

CENTRALE MIESZKANIOWE

Z WYMIENNIKIEM PRZECIWPŁĄDOWYM

DOMESTIC AIR HANDLING UNITS

WITH PLATE COUNTERFLOW HEAT EXCHANGER

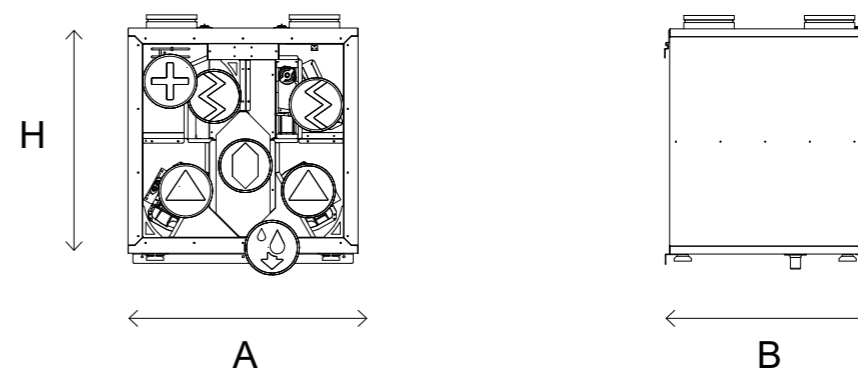

WIDOK OD STRONY OBSŁUGOWEJ
VIEW FROM THE OPERATING SITE

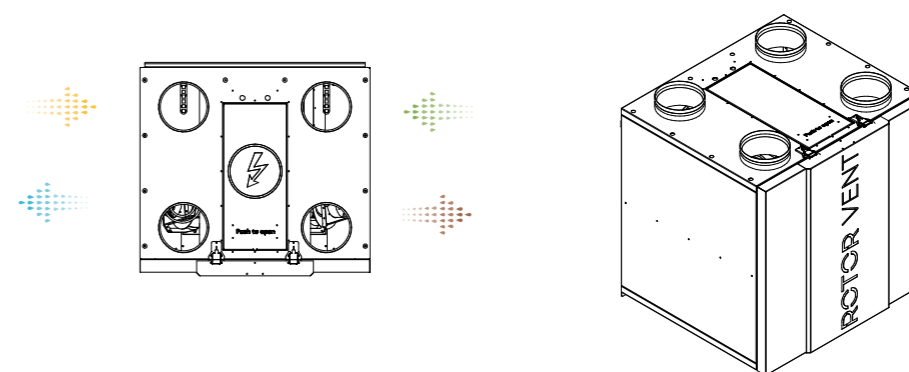

LEON LV/C HOME

WIELKOŚĆ Size	PRZEPŁYW NOMINALNY Nominal airflow	WYMIARY Dimensions			ROZMIAR KRÓĆCA Air duct size
		A [mm]	B [mm]	H [mm]	
-	[m ³ /h]	[mm]	[mm]	[mm]	[mm]
300	300	730	650	715	Ø160
450	450	730	650	715	Ø160
600	600	830	650	815	Ø200

LEON LV/C HOME

KOD CENTRALI		-	LV/C/300	LV/C/450	LV/C/600	
PRZEPŁYW NOMINALNY	Nominal airflow	m ³ /h	300	450	600	
ZAKRES WYDATKU	Air volume	m ³ /h	100-350	300-530	500-670	
SPRĘŻ DYSPOZYCYJNY	External static pressure	Pa	140	200	140	
SPRAWNOŚĆ ODZYSKU CIEPŁA	Heat recovery efficiency	%	do 95	do 91	do 91	
WYMIARY	Dimensions	A	mm	730	730	830
		H	mm	715	715	815
		B	mm	650	650	650
NAPIĘCIE ZNAMIONOWE	Rated power supply voltage	V	230	230	230	
POBÓR MOCY	Power consumption	kW	1,20	2,37	2,37	
ZNAMIONOWA MOC WENTYLATORÓW	Fan power consumption	W	166	338	338	
POBÓR MOCY NAGRZEWNICY ELEKTRYCZNEJ	Electric heater power	kW	1	2	2	
KLASA ENERGETYCZNA	Power Class	-	A+	A+	A+	
KLASA ODZYSKU CIEPŁA	Heat recovery class	-	H1	H1	H1	
ROZMIAR KROĆCÓW	Air duct size	mm	Ø160	Ø160	Ø200	
FILTRY MINIPLEAT	Minipleat filters	klasa class	M5	M5	M5	
MASA	Weight	kg	35	35	46	
POZIOM DŹWIĘKU*	Sound level	dBa	43	44	45	

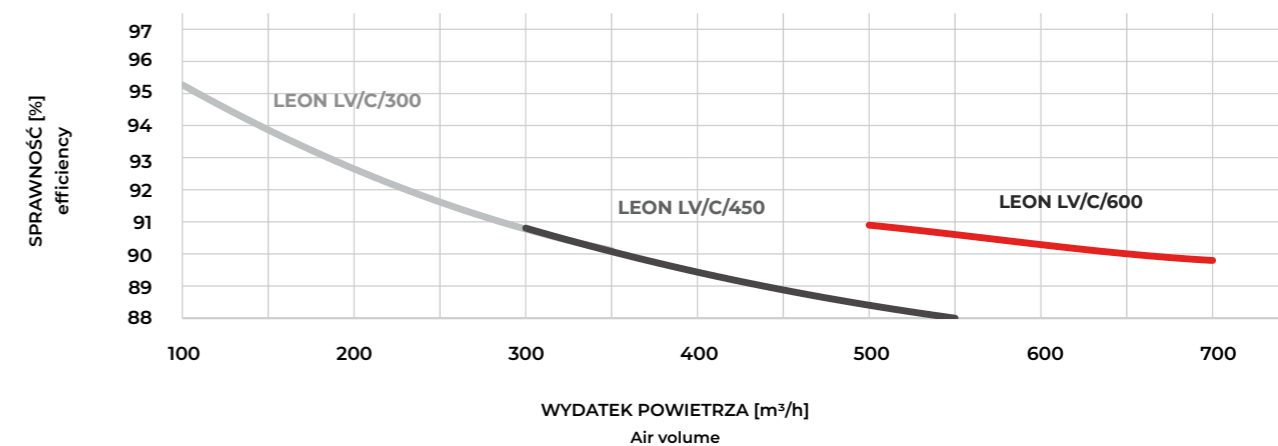
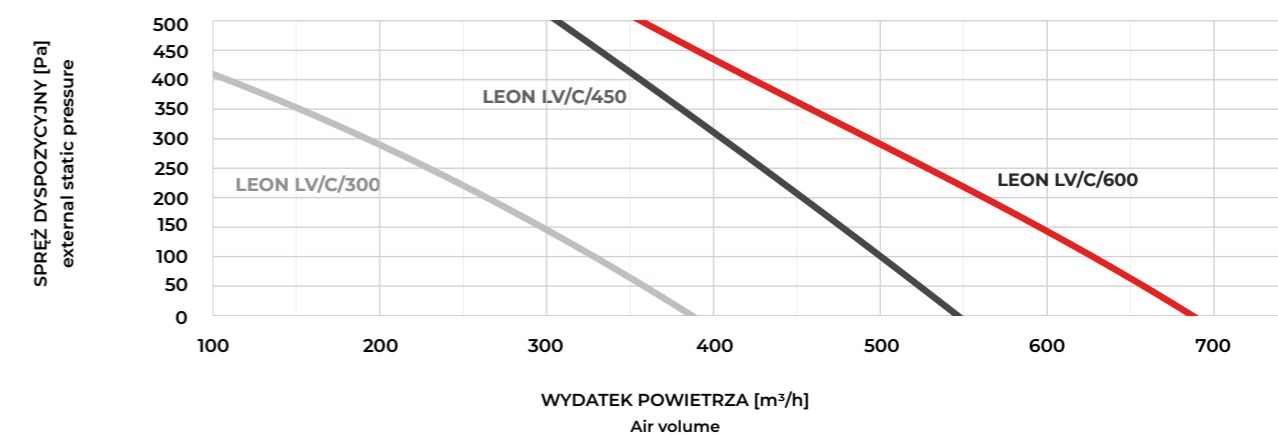

STEROWANIE ONLINE

KOMUNIKACJA
WI-FIOBSŁUGA
DODATKOWYCH
MODUŁÓWINTUICYJNY INTERFEJS
UŻYTKOWNIKASPRAWNOŚĆ ODZYSKU CIEPŁA
EFFICIENCY OF HEAT RECOVERYCHARAKTERYSTYKA PRZEPŁYWOWA
EXTERNAL STATIC PRESSURE

POMIESZCZENIOWE CENTRALE WENTYLACYJNE

Z WYMIENNIKIEM PRZECIWPŁĄDOWYM

INTERIOR AIR HANDLING UNIT

WITH PLATE COUNTERFLOW HEAT EXCHANGER

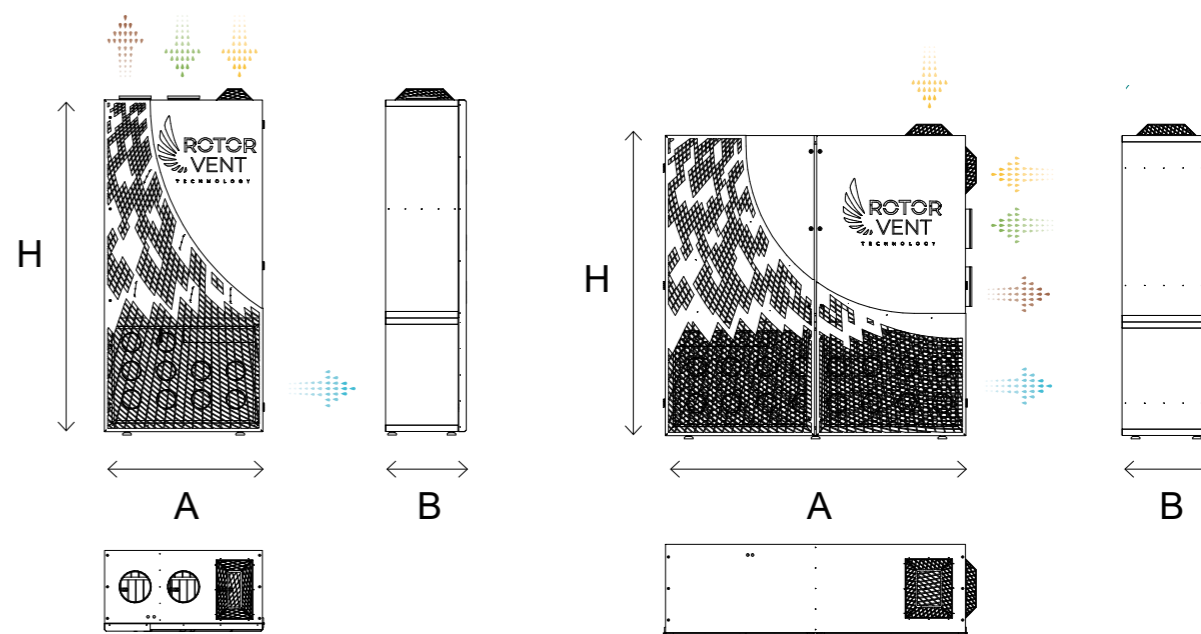

LEON L/C/INT

KOD CENTRALI			L/C/500/X/INT	L/C/750/X/INT	
PRZEPŁYW NOMINALNY	Nominal airflow	m ³ /h	500	750	
SPRĘŻ DYSPOZYCYJNY	External static pressure	Pa	50	50	
SPRAWNOŚĆ ODZYSKU CIEPŁA	Heat recovery efficiency	%	90,5	90,2	
WYMIARY	Dimensions	A	mm	1000	1900
		H	mm	2100	1900
		B	mm	500	600
NAPIĘCIE ZNAMIONOWE	Rated power supply voltage	V	230	230	
POBÓR MOCY	Power consumption	kW	0,37	0,37	
ZNAMIONOWA MOC WENTYLATORÓW	Fan power consumption	W	140	198	
POBÓR MOCY NAGRZEWNICY ELEKTRYCZNEJ	Electric heater power	kW	-	-	
KLASA ENERGETYCZNA	Power Class	-	A+	A+	
KLASA ODZYSKU CIEPŁA	Heat recovery class	-	H1	H1	
ROZMIAR KROĆCÓW	Air duct size	mm	200	250	
FILTRY MINIPLEAT	Minipleat filters	klasa class	M5	M5	
MASA	Weight	kg	200	250	
POZIOM DŹWIĘKU*	Sound level	dBa	35	35	

LEON L/C/INT

WIELKOŚĆ Size	PRZEPŁYW NOMINALNY Nominal airflow	WYMIARY Dimensions			ROZMIAR KRÓĆCA Air duct size
		A [mm]	B [mm]	H [mm]	
-	[m³/h]				
1	500	1000	500	2100	Ø200
2	750	1900	600	1900	Ø250

POMIESZCZENIOWE
CENTRALE WENTYLACYJNE

- system nie potrzebuje instalacji wewnętrznej,
- dedykowany do szkół, uczelni i muzeów - wszędzie tam gdzie nie ma możliwości budowy instalacji wentylacyjnej (np. zabytki),
- innowacyjny układ nawiewników waporowych i kulis tłumiących umożliwia niemal niesłyszalną pracę,
- urządzenie korzysta z naturalnej cyrkulacji powietrza wewnątrz pomieszczenia,
- automatyczna regulacja wydajności za pomocą czujników monitorujących jakość powietrza w czasie rzeczywistym (stężenie CO₂),
- możliwość zastosowania modułu lamp UV – oczyszczanie powietrza z zanieczyszczeń biologicznych (bakterie, wirusy, pleśnie, grzyby),
- ozdobny panel drzewiowy,
- energooszczędność,
- chłodzenie latem,
- kompaktowa modułowa obudowa,
- wysoka sprawność odzysku ciepła,
- kompatybilność z systemem BMS (MODBUS RTU),
- możliwość sterowania bezprzewodowego,
- kolorowy, dotykowy wyświetlacz,
- gotowy do podłączenia (Plug&Play),
- możliwość płynnej regulacji wentylatorów,
- system przeciwzamrozeniowy,
- przepustnice odcinające w zestawie,
- dowolny kolor palety RAL.

DUCTLESS INTERIOR
AIR HANDLING UNIT

- no internal duct installation,
- dedicated to schools, universities, museums - wherever it is not possible to install the ventilation system (e.g. historic buildings),
- innovative system of textile diffusers and silencers enables almost inaudible work,
- the unit takes advantage of the natural air circulation inside the room,
- automatic airflow control by real time air quality sensors (CO₂ concentration),
- UV lamp as option - air purification from biological contamination (bacteria, viruses, molds, fungi),
- decorative door panel,
- energy-saving,
- cool recovery in the summer,
- compact modular casing,
- high efficiency of heat recovery,
- BMS system compatibility,
- wireless control as option,
- color touchscreen,
- Plug & Play,
- smooth fans speed control,
- anti-frost system,
- shut-off dampers included,
- casing color to choose from the RAL palette.



CENTRALE LEON

GLÓWNE CECHY:

- Możliwość swobodnej koncepcji oraz konfiguracji urządzeń na etapie doboru. Konstrukcja urządzenia stojąca, podwieszana pod sufitem lub na ścianie, a także o konstrukcji ze zwiększoną izolacją do zastosowań zewnętrznych tzw. centrale dachowe.
- Wymienniki odzysku ciepła krzyżowe, przeciuprądowe, obrotowe lub z medium pośredniczącym.
- Urządzenie PLUG&PLAY. Wszystkie jednostki są w pełni okablowane i przygotowane do uruchomienia w celu szybkiej i łatwej instalacji oraz uruchomienia.

BUDOWA:

Wykonane z blachy z powłoką cynkową lub alucynkową (AZ150). Wnętrze jednostki ocieplone warstwą wełny mineralnej o grubości 30 lub 50 mm.

WYPOSAŻENIE:

- Energooszczędne i ciche wentylatory z silnikami EC zużywające do 20% mniej energii w porównaniu do standardowych wentylatorów z silnikami asynchronicznymi sterowanymi częstotliwością.
- Każdy wentylator jest indywidualnie sterowany sygnałem 0-10V.
- W standardzie wszystkie jednostki są wyposażone w filtry minipleat klasy (M5) ISO ePM10 55%, zapewniające ochronę przed zanieczyszczeniami wymienników ciepła i, co najważniejsze, gwarantujące dopływ czystego powietrza do pomieszczeń. Opcjonalnie możliwość zastosowania filtrów o lepszych właściwościach np. klasy (F7) ISO ePM1 60%.

- Centrale LEON mogą być dodatkowo wyposażone w nagrzewnicę wstępną i wtórną. Nagrzewnica wstępna umieszczona przed wymiennikiem ciepła, zapewnienia dodatkowe ogrzewanie wymiennika przy niższych temperaturach zewnętrznych.
- Jednostki opcjonalnie mogą być doposażone w kanałowe urządzenia peryferyjne.
- Wielofunkcyjny, nowoczesny panel z przyjaznym i intuicyjnym dla użytkownika interfejsem jest w pełni zintegrowany z jednostką. Kontroluje wszystkie funkcje i wbudowane algorytmy sterownika.

OPCJONALNE URZĄDZENIA PERYFERYJNE DO CENTRAL LEON.

- kanałowa sekcja nagrzewnicy wodnej oraz dodatkowo:
 - zawór trójdrogowy (Siemens),
 - siłownik zaworu (Siemens),
 - termostat przeciwwamrożeniowy,
- kanałowa sekcja nagrzewnicy elektrycznej oraz w zestawie:
 - termostat przegrzania,
- kanałowa sekcja chłodnicy wodnej oraz dodatkowo:
 - zawór trójdrogowy (Siemens),
 - siłownik zaworu (Siemens),
- kanałowa sekcja chłodnicy freonowej,
- przepustnice odcinające z siłownikiem ze sprężyną (Belimo) lub napędem ręcznym.

Dostępne są również niestandardowe wykończenie urządzeń. Opcjonalnie jednostki mogą mieć spersonalizowaną kolorystykę w dowolnie wybranym kolorze z palety RAL.

LEON VENTILATION UNITS

MAIN FEATURES:

- Highly configurable and customizable units. Vertical, horizontal, ceiling design or roof design.
- Crossflow, counterflow, rotary heat exchangers or RR coils
- PLUG&PLAY design. All units are fully wired and connected with automation for fast and easy installation and commissioning.

CONSTRUCTION:

Manufactured in aluzinc plated sheet metal (AZ150). All unit's cabin is insulated with 30 or 50mm thick layer of mineral wool.

EQUIPMENT:

- Energy efficient and silent fans with EC motors consuming up to 20% of energy less when compared to standard fans with frequency-controlled asynchrony motors. Each fan is individually controlled with signal 0-10V.
- Minipleat filters providing protection against contamination of the heat exchangers and what is the most important ensuring clean air supply. As standard all units comes with Class (M5) ISO ePM10 55% filters. Filter up to Class (F7) ISO ePM1 50% .
- Our units can be additionally fitted with preheater and postheater. Preheater located before heat exchanger at providing supplementary heating at lower outdoor temperatures.

- Electric heater has adjustable temperature and safety sensors. Multifunctional, modern panel with intuitive user-friendly interface is fully integrated with the unit. It controls all the functions and built-in state of the art automation.

WIDE RANGE OF EXTRA OPTIONS AVAILABLE:

- All units can be additionally fitted with extra equipment such as water or electrical heaters, air cooler of different design and air cut-off dumper
- The list of options is long and here, we provide only few elements (if something is missing, address the need):
 - hot water air heater section additionally equipped with:
 - three-way valve (Siemens)
 - valve actuator (Siemens)
 - frost monitor
 - electric air heater section additionally equipped with:
 - overheat monitor
 - water air cooler section additionally equipped with:
 - three-way valve (Siemens)
 - valve actuator (Siemens)
 - DX air cooler section
 - cut-off dumper with Belimo actuator or manual drive

Also custom finish is available at request with option to have an personalized unit with chosen color from RAL pallet.

LEON – SEKCJE DODATKOWE

Są to modułowe elementy central wentylacyjnych dokładane najczęściej na nawiewie pozwalające rozbudować urządzenia do specyficznych wymagań klienta.

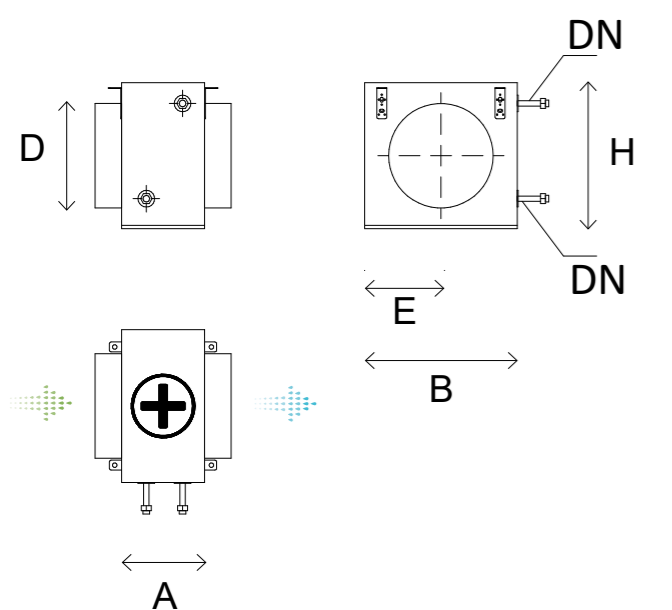

LEON – ADDITIONAL SECTIONS

Additional sections are modular elements of air handling units, which are usually added to the supply air, which allows the extension of devices to meet specific customer requirements.

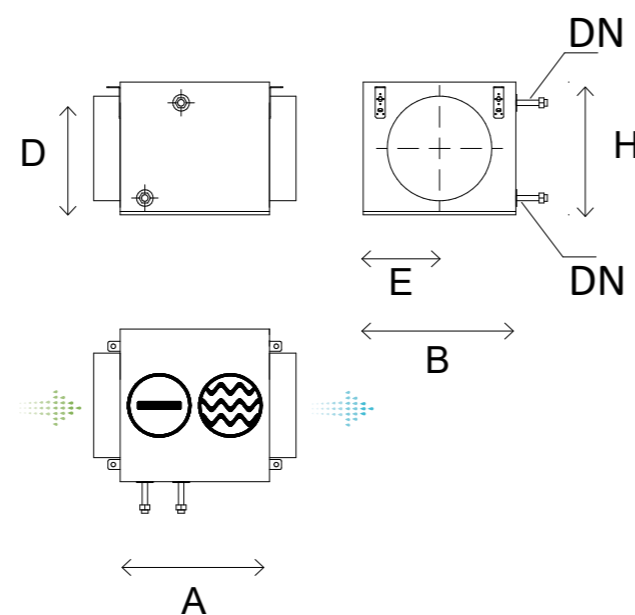

* Obecność odkraplacza uzależniona od prędkości powietrza

* The presence of a droplet separator depends on air speed

NAGRZEWNICA WODNA WATER HEATER

NWK

	D [mm]	A [mm]	B [mm]	H [mm]	E [mm]	masa [kg]
NWK - 300	Ø 160	220	290	265	145	10
NWK - 500	Ø 200	220	290	265	145	10
NWK - 800	Ø 250	260	395	365	197,5	15
NWK - 1200	Ø 315	260	460	440	230	17

CHŁODNICA WODNA WATER COOLER

CWK

	D [mm]	A [mm]	B [mm]	H [mm]	E [mm]	masa [kg]
CWK - 300	Ø 160	700	525	310	262,5	13
CWK - 500	Ø 200	700	525	310	262,5	13
CWK - 800	Ø 250	700	550	400	275	15
CWK - 1200	Ø 315	700	650	400	325	17

CHŁODNICA FREONOWA DX COOLER

CFK

	D [mm]	A [mm]	B [mm]	H [mm]	E [mm]	masa [kg]
CFK - 300	Ø 160	700	525	310	262,5	12
CFK - 500	Ø 200	700	525	310	262,5	12
CFK - 800	Ø 250	700	550	400	275	15
CFK - 1200	Ø 315	700	650	400	325	17

*Istnieje możliwość adaptacji wymiarów i łączenia podzespołów w jedną obudowę.



AUTOMATYKA PLUM

STANDARDOWE MOŻLIWOŚCI AUTOMATYKI CENTRALI TO:

- harmonogram pracy na każdy dzień tygodnia z 4 indywidualnymi nastawami,
- tryby czasowe: wyjście, party, wietrzenie,
- odszranianie wymiennika za pomocą zmiany wydatku wentylatorów, nagrzewnicy wstępnej, bypassu (jeżeli centrala posiada bypass),
- tryby lato/zima blokujące działanie chłodnicy w zimę, nagrzewnicy w lato,
- kontrola zabrudzenia filtrów przez presostaty,
- współpraca z MODBUS RTU,
- możliwość podpięcia do SAP.

OPCJONALNE FUNKCJE CENTRALI

- zmiana wydatku wentylatorów przez czujniki CO, CO₂, czujnik wilgoci,
- sterowanie nagrzewnicą wstępną w funkcji on/off,
- sterowanie nagrzewnicą wodną w funkcji on/off lub 0-10V,
- sterowanie chłodnicą wodną w funkcji on/off lub 0-10V,
- możliwość stosowania przepustnic odcinających,
- sterowanie przepustnicą wymiennika gruntowego,
- po zakupie modułu EcoNet istnieje możliwość sterowania zdalnego przez serwis Web www.econet24.com oraz aplikację mobilną EcoNET (App iOS oraz APK Android).



„PLUM” CONTROL

STANDARD CONTROL FUNCTIONS:

- scheduled automatic operation for each day with 4 individual modes,
- additional modes such as: away, party, forced, ventilation,
- exchanger defrost by changing fans speed, by electric preheater and bypass (if available),
- summer / winter modes blocking the operation of the cooler in winter, the heater in summer,
- filter contamination control by pressure switches,
- modbus RTU protocol communication,
- fire alarm system cooperation,

OPTIONAL CONTROL FUNCTIONS:

- fans speed change by CO, CO₂ and humidity sensors,
- preheater control in the on/off function,
- water heater control in the on/off function or with 0-10 V signal,
- water cooler control in the on/off function or with 0-10 V signal,
- shut-off dampers compatibility,
- control of the ground heat exchanger damper,
- wireless control via the www.econet24.com website and a mobile application with ecoNET module

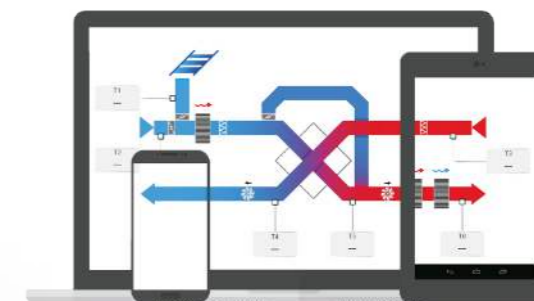

KONFIGUROWALNA AUTOMATYKA SIEMENS CLIMATIX

- trzy typy sterowników Climatix są wystarczająco elastyczne, aby obsłużyć każdy rodzaj urządzenia

STANDARDOWE MOŻLIWOŚCI AUTOMATYKI CENTRALI TO:

- elastyczne cyfrowe sterowanie zorientowane na klienta,
- automatyka koncentruje się na optymalizacji wydajności i oszczędności energii,
- harmonogram pracy na każdy dzień tygodnia z 6 indywidualnych nastaw,
- freecooling,
- tryby lato/zima blokujące działanie chłodnicy w zimę, nagrzewnicy w lato,
- kontrola zabrudzenia filtrów przez presostaty,
- Ethernet – możliwość współpracy z MODBUS RTU, BACNET, M-BUS, LON, TCP IP,
- możliwość podpięcia do SAP,
- sterowanie nawilżaniem,
- sterowanie odzyskiem z medium pośredniczącym,
- wielostopniowe grzanie lub chłodzenie.

OPCJONALNE FUNKCJE CENTRALI

- oparte na inteligentnym zarządzaniu,
- zmiana wydatku wentylatorów przez czujniki CO, CO₂, czujnik wilgoci,
- sterowanie nagrzewnicą wstępną w funkcji on/off,
- sterowanie nagrzewnicą wodną w funkcji on/off lub 0-10V,
- sterowanie chłodnicą wodną w funkcji on/off lub 0-10V,
- możliwość stosowania przepustnic odcinających,
- sterowanie przepustnicą wymiennika gruntowego,
- cyfrowa chmura zapewnia wszystkie korzyści zdalnego serwisowania, od konserwacji predykcyjnej po zdalną diagnostykę.

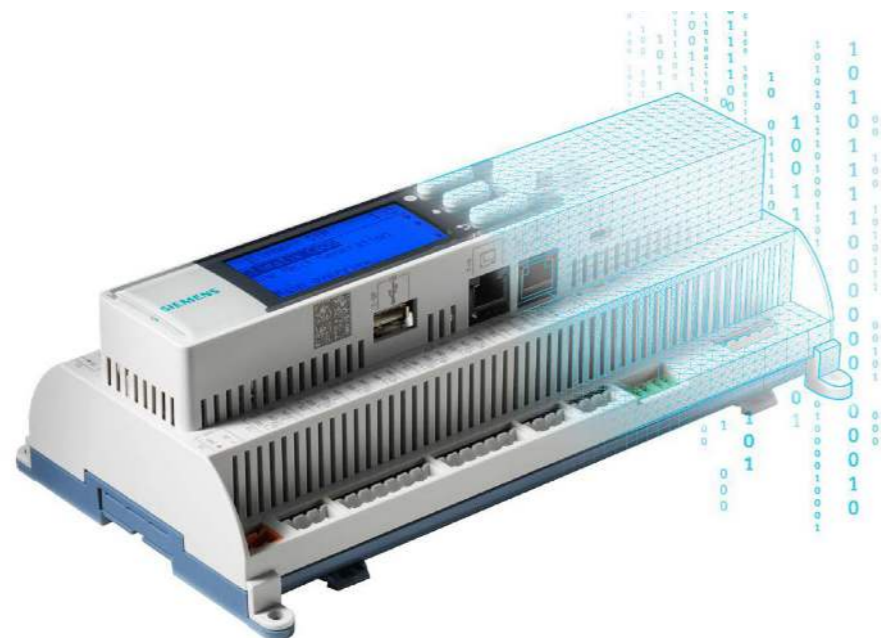

CONFIGURABLE SIEMENS CLIMATIX CONTROL

- The three types of Climatix controllers are flexible enough to support any type of device

STANDARD CONTROL FUNCTIONS:

- flexible control tailored to customer needs,
- energy-saving and efficiency optimization,
- work timetable for each day of the week with 6 individual settings,
- freecooling,
- summer / winter modes blocking the operation of the cooler in winter, the heater in summer,
- filter contamination control by pressure switches,
- Ethernet – MODBUS RTU, BACNET, M-BUS, LON, TCP IP protocol communication,
- fire alarm system cooperation,
- humidification control,
- run-around coil control,
- multi-stage heating or cooling control.

OPTIONAL CONTROL FUNCTIONS

- based on intelligent management
- fans speed change by CO, CO₂ and humidity sensors,
- preheater control in the on/off function,
- water heater control in the on/off function or with 0-10 V signal,
- water cooler control in the on/off function or with 0-10 V signal,
- shut-off dampers compatibility,
- control of the ground heat exchanger damper,
- the digital cloud provides all the benefits of remote servicing - from predictive maintenance to remote diagnostics







info@rotor-vent.com
www.rotor-vent.com

